

РУКОВОДСТВО ПО ЭКСПЛУАТАЦИИ  
ПИЛЫ САБЕЛЬНОЙ

## ПС-900Е



Ул. Каширская, 1А  
г. Ростов-на-Дону,  
Ростовская область,  
Российская Федерация,  
344091

Тел.: +7 (863) 292-99-43

Произведено в КНР

## 1. СОДЕРЖАНИЕ

1. Содержание.....	стр.2
2. Вводная информация.....	стр.2
3. Преимущества модели.....	стр.3
4. Внешний вид.....	стр.3
5. Технические характеристики.....	стр.3
6. Комплектация.....	стр.3
7. Правила по технике безопасности.....	стр.4
7.1. Электробезопасность.....	стр.4
7.2. Общие правила по технике безопасности.....	стр.4
7.3. Дополнительные меры безопасности при работе с пилой сабельной.....	стр.6
7.4. Аварийные ситуации.....	стр.7
7.5. Остаточные риски.....	стр.8
8. Сборка.....	стр.8
9. Эксплуатация.....	стр.8
9.1. Распаковка.....	стр.8
9.2. Установка, использование и замена пильных полотен.....	стр.8
9.3. Регулировка башмака.....	стр.9
9.4. Действие/запуск.....	стр.10
10. Техническое обслуживание.....	стр.12
11. Ремонт.....	стр.13
12. Гарантийные обязательства.....	стр.14
13. Общие положения.....	стр.15
14. Определение повреждений по внешнему виду.....	стр.15
15. Повреждения элементов электродвигателя.....	стр.16
16. Повреждение выключателя.....	стр.17
17. Повреждение элементов редуктора, передаточных механизмов.....	стр.17
18. Адреса гарантийных мастерских.....	стр.18
19. Талоны на гарантийный ремонт.....	стр.19
20. Для заметок.....	стр.21
21. Наша продукция.....	стр.23

## 2. ВВОДНАЯ ИНФОРМАЦИЯ

 Уважаемый покупатель! Прочитайте данную инструкцию от начала и до конца. Инструкция написана техническим языком, однако ее чтение займет совсем немного времени, дополнит Ваши знания и поможет избежать ошибок, ведущих к поломке инструмента, порче чужого имущества и, что самое главное, сохранит Ваше здоровье и здоровье окружающих Вас людей.

Мы постоянно работаем над усовершенствованием технологий и улучшением рабочих качеств нашей продукции. Поэтому купленный Вами инструмент может иметь конструктивные отличия от изображенного на иллюстрации, которые не влияют на условия монтажа и эксплуатации.

Пила сабельная отличается высокой прочностью и гарантированной надежностью. Пила предназначена для продольной и поперечной резки массива дерева и материалов имитирующих дерево, ДСП, фанеры, пластика, металла. Не допускается резка материалов, содержащих асбест. Ввиду широкого спектра принадлежностей и пильных полотен возможно использование инструмента для косых, криволинейных и круглых разрезов.

Устройство предназначено только для бытового применения внутри помещений. Максимальная продолжительность работы – до 3 часов в день с 10-минутным перерывом каждые 15 минут работы.

 При покупке инструмента, обязательно проверьте исправность и комплектность изделия, убедитесь, что в талоне на гарантийный ремонт поставлены: штамп магазина, дата продажи и подпись продавца, а также указана модель и заводской номер инструмента.

Перед включением внимательно изучите настоящий паспорт. В процессе эксплуатации соблюдайте требования настоящего паспорта, чтобы обеспечить оптимальное функционирование изделия и продлить срок его службы.

Приобретенная Вами модель может иметь некоторые отличия от настоящего руководства, связанные с изменением конструкции, не влияющие на условия её монтажа и эксплуатации.

## 3. ПРЕИМУЩЕСТВА МОДЕЛИ

Мягкие накладки на рукоятке – для комфортного пользования пилой;

С помощью колесика на клавише пуска можно регулировать рабочую скорость инструмента;

Быстрая и простая замена оснастки благодаря бесключевому замку пилки.

## 4. ВНЕШНИЙ ВИД

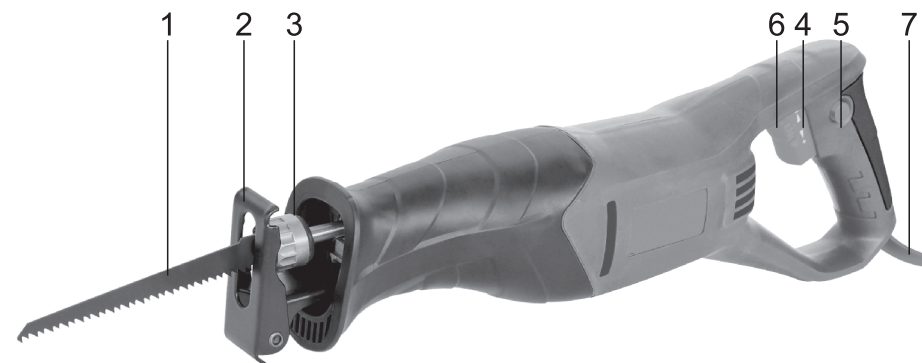

1. Пильное полотно 2. Башмак 3. Фиксатор пильного полотна 4. Выключатель 5. Фиксатор выключателя 6. Регулятор скорости 7. Сетевой шнур

## 5. ТЕХНИЧЕСКИЕ ХАРАКТЕРИСТИКИ

Напряжение, В/Гц	230/50
Номинальная потребляемая мощность, Вт	900
Число оборотов на холостом ходу, об/мин	0-2800
Длина хода пилы, мм	20
Глубина резания в древесине, мм	105
Глубина реза металл трубы, мм	60
Электропитание	от сети
Длина сетевого шнура, м	2м

Диапазон температуры при эксплуатации электроинструмента от -9°С до +35°С.

При температуре окружающей среды ниже -10°С или выше +35°С использование инструмента не рекомендуется.

Указанные технические характеристики могут варьироваться в пределах ±5%.

## 6. КОМПЛЕКТАЦИЯ

Пила сабельная (1 шт), ключ «шестигранник» (1 шт), пильное полотно по дереву (1 шт), упаковка (1 шт), руководство по эксплуатации с талонами на гарантийный ремонт (1 шт).

 Технические характеристики и комплект поставки могут быть изменены без предварительного уведомления.

## 7. ПРАВИЛА ПО ТЕХНИКЕ БЕЗОПАСНОСТИ

### 7.1. Электробезопасность

Перед включением проверьте, соответствует ли напряжение питания Вашего электроинструмента сетевому напряжению; проверьте исправность кабеля, штепселя и розетки, в случае неисправности этих частей дальнейшая эксплуатация запрещается.

❗ Перед включением изделия в розетку, всегда проверяйте, что кнопка включения находится в положении «ВЫКЛ» и работает должным образом.

❗ При наличии блокиратора на кнопке включения при прекращении энергоснабжения, обязательно переводить выключатель в положение «ВЫКЛ» для предотвращения самопроизвольного включения изделия.

### 7.2. Общие правила по технике безопасности

❗ При использовании электрических приборов необходимо соблюдать следующие основные меры предосторожности для уменьшения вероятности возникновения пожара, поражения электрическим током и получения травм.

Ознакомьтесь со всеми инструкциями перед началом эксплуатации данного изделия и храните их постоянно.

#### 7.2.1. Обеспечьте чистоту рабочей зоны

- Загроможденные и плохо освещенные места служат причиной несчастных случаев.

#### 7.2.2. Правильно организовывайте рабочую обстановку

- Не оставляйте электроинструменты под дождем.
- Не подвергайте электроинструменты воздействию сырости или влажности.
- Обеспечьте освещенность рабочей зоны.
- Не используйте инструменты в присутствии воспламеняемых жидкостей или газов.

#### 7.2.3. Обеспечивайте защиту от ударов током

- Избегайте прикосновений к заземленным объектам: трубам, радиаторам, плитам и холодильникам.

#### 7.2.4. Не допускайте посторонних к месту работы

- Не позволяйте посторонним лицам, не связанным с работой, прикасаться к инструменту или удлинителю кабелю и не допускайте их в зону работы.

#### 7.2.5. Хранение инструментов

- Если инструменты не используются, их необходимо хранить в сухом и закрытом месте, недоступном для детей.

#### 7.2.6. Не прилагайте к инструменту чрезмерных усилий

- Электроинструмент безопасен и лучше работает при номинальной нагрузке. Электроинструмент будет работать лучше и безопаснее при тех параметрах, на которые он рассчитан.

#### 7.2.7. Используйте подходящий инструмент

- Не пытайтесь сделать работу большого объема инструментом малой мощности.
- Используйте инструменты по назначению.

#### 7.2.8. Одевайтесь надлежащим образом

- Не надевайте свисающую одежду или украшения, так как они могут попасть в движущиеся части.

- Во время работы на улице рекомендуется надевать нескользящую обувь.

- Надевайте защитный головной убор, чтобы убрать длинные волосы.

#### 7.2.9. Используйте средства индивидуальной защиты

- Используйте защитные очки.

- Если во время работы возникает пыль, надевайте маску для лица или респиратор.

#### 7.2.10. Подключайте пылеулавливающее оборудование

- При наличии пылеулавливающих устройств убедитесь в том, что они подключены и правильно работают.

#### 7.2.11. Обращайтесь с кабелем аккуратно

- Никогда не тяните кабель, чтобы отключить его от розетки. Предохраняйте кабель от высокой температуры, масла и острых краев.

#### 7.2.12. Закрепляйте заготовку

- По возможности при выполнении работ используйте зажимы или тиски. Это безопаснее, чем держать заготовку рукой.

#### 7.2.13. Не тянитесь

- Во время работы всегда сохраняйте устойчивое положение и равновесие.

#### 7.2.14. Аккуратно обслуживайте инструмент

- Следите за остротой и чистотой режущих деталей.

- При смазке и замене частей инструмента следуйте инструкциям

- Периодически проверяйте кабель питания. Если он поврежден, отремонтируйте его в официальном сервисном центре.

- Периодически проверяйте удлинительные кабели и заменяйте в случае повреждения.

- Следите за тем, чтобы рукоятки были сухими и чистыми и на них не было масла или смазочного материала.

#### 7.2.15. Отключайте устройство

- Когда инструменты не используются, перед их обслуживанием и заменой принадлежностей, таких как пильные полотна и диски, режущие пластины и резцы, отключайте их от питания.

#### 7.2.16. Убирайте регулировочные инструменты и гаечные ключи

- Перед включением инструмента всегда проверяйте, извлечены ли из него все ключи, включая регулировочные и крепления оснастки.

#### 7.2.17. Избегайте непредвиденных запусков

- Перед включением вилки в розетку убедитесь, что кнопка включения находится в выключенном положении.

#### 7.2.18. Используйте уличные удлинители

- При использовании инструментов на улице применяйте только специальные маркированные уличные удлинители.

#### 7.2.19. Будьте осторожны

- Следите за тем, что делаете, следуйте здравому смыслу и не пользуйтесь инструментом при усталости.

#### 7.2.20. Проверяйте инструмент на наличие поврежденных частей

- Перед эксплуатацией нужно убедиться, что устройство будет работать нормально.

- Проверьте правильное положение и сцепление движущихся частей, наличие их повреждений, крепление и другие условия, которые могут повлиять на работу электроинструмента.

- В случае повреждения, защитный предохранитель или другие части необходимо отремонтировать надлежащим образом или заменить в авторизованном сервисном центре, если не указано иное в данном руководстве пользователя.

- Дефектные переключатели следует заменять в авторизованном сервисном центре.

- Не используйте электроинструмент, если его нельзя включить и выключить с помощью выключателя.

#### **7.2.21.Предупреждение**

- Использование принадлежностей или приспособлений, не рекомендованных в данной инструкции, может привести к получению травмы.

#### **7.2.22.Ремонт должен выполнять квалифицированный работник**

- Данный электроинструмент соответствует установленным правилам техники безопасности. Ремонт должен выполняться квалифицированными работниками с использованием оригинальных запчастей, в противном случае это может привести к существенной опасности для пользователя. Это условие является гарантом безопасности пилы.

### **7.3.Дополнительные меры безопасности при работе с пилой сабельной**

**7.3.1.Если кабель питания поврежден, то во избежание поражения электрическим током его должен заменить изготовитель, его технический представитель или другой квалифицированный специалист.**

#### **7.3.2.Следует незамедлительно отключить пилу, если:**

- разъем электропитания и/или кабель электропитания повреждены;

- переключатель неисправен;

- при появлении дыма или запаха гари.

#### **7.3.3.Процесс резки**

- Держите руки на расстоянии от зоны резки и не касайтесь движущегося пильного полотна.

- Не держите изделие снизу. Защитные приспособления пилы не смогут защитить Вас от движущегося пильного полотна под изделием;

- Никогда не держите заготовку, которую планируете распилить, в руке или расположив её на собственной ноге. Закрепите заготовку на чем-либо с устойчивой опорой. Важно должным образом закрепить заготовку, чтобы минимизировать риск ее контакта с Вашим телом, потере контроля или пильного полотна;

- Удерживайте прибор с помощью дополнительных мер электробезопасности при выполнении работ, в процессе которых инструмент может соприкоснуться со скрытыми электрическими кабелями или собственным кабелем инструмента;

- Следите за тем, чтобы не резать гвозди. Проверяйте обрабатываемую деталь на наличие гвоздей и вынимайте их перед работой. (Возможно пиление материалов с гвоздями при установке соответствующего пильного полотна, позволяющего выполнять данный вид работы)

- Не допускайте, чтобы опилки, земля, жидкости и т.п. попадали в инструмент через плунжер. Если на плунжере скопились опилки, удалите их перед использованием инструмента.

- При длительной резке всегда делайте остановки или используйте приборы для соблюдения ровных линий резки. При продольной распиловке всегда используйте направляющую планку или прямую боковую направляющую. Это даст Вам более точные результаты распиливания и снизит риск застревания пильного полотна;

- Никогда не используйте некачественные пильные полотна.

- Не режьте обрабатываемую деталь слишком больших размеров.

- Проверяйте надлежащий зазор над обрабатываемой деталью перед резкой, чтобы лезвие не ударило о пол, верстак и т.д.

- Избегайте перегрева пильного полотна во время использования!

- Позвольте пильному полотну набрать установленную регулятором скорость движения, прежде чем приступить к распилу;

Не запускайте пилу, если пильное полотно находится в заготовке и касается ее в месте реза;

- Прежде чем извлекать застрявший материал или обрезки из области движения пильного полотна, дождитесь полной остановки полотна. Не пытайтесь остановить пильное полотно, прикладывая боковое усилие;

- Прежде чем приступить к резке, дайте пильному полотну поработать без нагрузки несколько секунд. Если инструмент издает странные звуки или вибрирует, немедленно выключите его и отсоедините от сети питания;

Выясните причину или проконсультируйтесь со своим продавцом или специалистом сервисного центра.

- Убедитесь, что неровные или круглые фрагменты заготовки имеют достаточно места для перемещения или поворотов, чтобы избежать застревания пильного полотна;

- Для всех электроинструментов с напряжением 230-240 В используйте устройство защитного отключения (УЗО). Это поможет уменьшить риск поражения электрическим током в случае замыкания на землю или короткого замыкания;

- При использовании удлинительного кабеля убедитесь, что он полностью размотан, и его длина не превышает 30 м. Кабели длиной более 30м снижают производительность устройства из-за падения напряжения;

- Всегда используйте соответствующее средства индивидуальной защиты, необходимые для работы с данным устройством. Всегда проверяйте, чтобы средства защиты были в хорошем состоянии;

- Обеспечивайте адекватное общее или местное освещение;

- Уберите из рабочей зоны все тряпки, одежду, провода и веревки.

### **7.4.Аварийные ситуации**

Ознакомьтесь с правилами использования этого изделия, прочитав настоящее руководство. Запомните инструкции по технике безопасности и точно соблюдайте их. Это поможет предотвратить риск и опасности.

7.4.1.Будьте внимательны, пользуясь этим инструментом, чтобы своевременно определить и устранить риски. Быстрое вмешательство может предотвратить серьезные травмы или нанесение материального ущерба.

7.4.2.При любой неисправности выключайте инструмент и отсоединяйте его от источника питания. Прежде чем снова использовать инструмент, отдайте его на проверку квалифицированному специалисту и при необходимости отремонтируйте.

## 7.5. Остаточные риски

Несмотря на использование электроинструмента в соответствии с инструкциями, не удается устранить все остаточные риски. Следующие виды рисков могут возникнуть в связи с особенностями схемы и конструкции инструмента:

7.5.1. Повреждение легких, если не используется подходящий респиратор.

7.5.2. Потеря слуха в результате отсутствия надлежащей защиты органов слуха.

7.5.3. Ущерб здоровью, вызванный вибрацией рук, если оборудование используется в течение продолжительного периода или должным образом не удерживается и не обслуживается.

**!** Этот инструмент создает во время работы электромагнитное поле! Это поле в определенных обстоятельствах может мешать работе активных или пассивных медицинских имплантатов. Чтобы сократить риск серьезных или смертельных травм, перед использованием этого изделия лица с медицинскими имплантатами должны проконсультироваться с врачом и производителем медицинского имплантата.

## 8. СБОРКА

**!** Чтобы предотвратить случайное включение продукта и получение серьезной травмы, всегда собирайте пилу сабельную ПОЛНОСТЬЮ, ПРЕЖДЕ ЧЕМ подключать ее к электросети. ВСЕГДА отключайте пилу от электросети, когда устанавливаете части инструмента, проводите регулировку, установку или замену пильных полотен и, когда пила не используется.

## 9. ЭКСПЛУАТАЦИЯ

Перед первичным использованием

### 9.1. Распаковка

9.1.1. Откройте упаковку и аккуратно извлеките инструмент

9.1.2. Снимите упаковочный материал

9.1.3. Снимите защитный и транспортировочный упаковочный материал (если присутствует)

9.1.4. Проверьте наличие всех элементов в коробке

9.1.5. Проверьте инструмент и приспособления к нему на наличие повреждений, полученных во время перевозки

9.1.6. По возможности сохраните коробку до завершения гарантийного срока. Затем избавьтесь от коробки с учетом норм охраны окружающей среды, сдав ее в центр вторичной переработки отходов.

**!** Ни инструмент, ни упаковочный материал не являются игрушкой. Детям запрещается играть пластиковыми пакетами, алюминиевыми листами или мелкими деталями, поскольку они могут поперхнуться или проглотить их.

**!** Перед тем, как подключить инструмент к сети убедитесь, что информация на идентификационном ярлыке изделия совпадает с характеристиками источника питания.

**!** Всегда отключайте прибор перед тем, как установить какое-либо приспособление к нему.

### 9.2. Установка, использование и замена пильных полотен

**!** Убедитесь в том, что выключатель находится в положении «Выкл.». Если Вы вставляете штепсель в розетку, а выключатель находится в положении «Вкл.» инструмент немедленно заработает, что может стать причиной серьезной травмы

Во избежание порезов надевайте перчатки. Используйте только те пильные полотна, которые соответствуют техническим характеристикам данного инструмента.

Своевременно подберите пильное полотно в зависимости от обрабатываемого материала и желаемого результата.

Всегда вычищайте щепки и другие инородные вещества, прилипающие к полотну, держателю и/или плунжеру. Несоблюдение данного требования может привести к недостаточной затяжке полотна и серьезной травме.

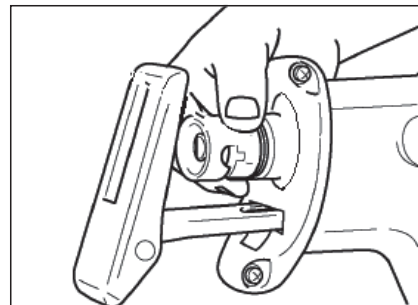

Поверните фиксатор держателя пильного полотна (3) до конца по часовой стрелке. Вставьте ножовочное полотно (1) в держатель как можно дальше. Фиксатор держателя полотна повернется, и ножовочное полотно зафиксируется. Установка пильного полотна производится режущей частью вниз.

Убедитесь, что ножовочное полотно нельзя вытащить, попробуйте вытянуть его. Регулярно смазывайте фиксатор пильного полотна машинным маслом.

**!** Если вы не вставите ножовочное полотно достаточно глубоко, при работе оно может неожиданно выскочить. Это может быть чрезвычайно опасно.

Чтобы снять ножовочное полотно, поверните фиксатор держателя полотна до конца против часовой стрелки. Ножовочное полотно вынимается, а рычаг держателя полотна зафиксирован в разомкнутом положении.

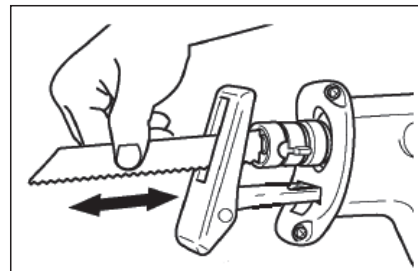

### 9.3. Регулировка башмака

Если эффективность резки пильного полотна снизится, переместите башмак (2), чтобы использовать острую, неиспользованную часть пильного полотна. Это поможет продлить срок службы полотна. Также, регулировка вылета башмака производится в зависимости от размеров обрабатываемой заготовки.

Башмак фиксируется двумя винтами, расположенными на нижней части пилы в

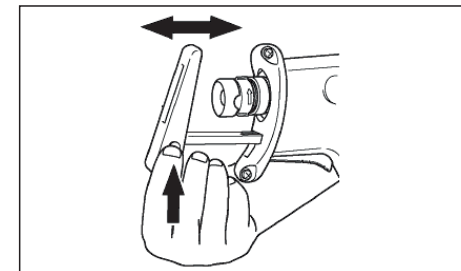
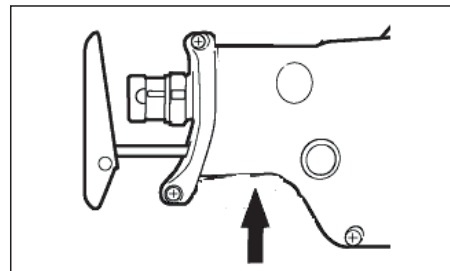

области держателя пильного полотна. Для их отвинчивания необходимо использовать шестигранный ключ (7).

Чтобы переместить башмак, необходимо при помощи шестигранного ключа ослабить 2 винта, и затем переместить башмак, на необходимую длину. Чтобы закрепить башмак, следует зафиксировать винты.

## 9.4. Действие/запуск

### 9.4.1. Включение и выключение

Включение / выключение пилы сабельной осуществляется кнопкой включения (4), регулировка частоты ходов пильного полотна осуществляется регулятором (6). Для удобства работы в изделии предусмотрен фиксатор кнопки включения (5).

Для выключения пилы стоит отпустить кнопку включения (4). Если кнопка включения была заблокирована фиксатором (5), его следует сначала разблокировать кратковременным нажатием на кнопку включения (4).

### 9.4.2. Регулировка скорости резания

Поворачивая регулировочный диск (6), можно отрегулировать количество ходов пильного полотна в минуту. Регулировка возможна и во время работы инструмента. Поворачивайте регулировочный диск в соответствии с характером выполняемой работы. Надлежащая скорость может быть разной в зависимости от толщины обрабатываемой детали. В общем плане, более высокие скорости позволяют резать обрабатываемые детали быстрее, но срок службы лезвий сократится.

**!** Доски толщиной 10 мм или больше или листы из мягкой стали толщиной более чем 2 мм должны распиливаться с низкой скоростью (показания шкалы от 1 до 2). Нагрузка для мотора может стать причиной повреждения или перегрева.

Хотя в этом инструменте установлен мощный мотор, нагрузка возрастает при длительном использовании инструмента с низкой скоростью, что может привести к перегреву мотора. Устанавливайте только подходящие пильные полотна, чтобы процесс резания проходил гладко и равномерно. Избегайте неразумного использования инструмента, например, резкой остановки в процессе работы.

Таблица 1 - Рекомендуемые скорости резания в зависимости от материала

Примеры обрабатываемых материалов	Рек. положение шкалы
трубы из мягкой стали / чугунные трубы / уголковая	от 2 до 4
древесина / древесина с вбитыми гвоздями	5
нержавеющая сталь	от 1 до 3
алюминий / латунь / медь	от 2 до 4
чугунные плиты	от 4 до 5
пластик / волокнистая плита	от 1 до 3

### 9.4.3. Работы с пилой сабельной

- Выберите пильное полотно, необходимое для материала, который предполагаете резать.

**!** Внимательно осмотрите заготовку на предмет наличия в ней посторонних предметов отличных по материалу от материала заготовки (например, гвоздей в деревянной заготовке и т.д.).

- Убедитесь, что зубья пильного полотна острые и находятся в рабочем состоянии.

- Положите изделие, которое планируете обрабатывать, на стол, рабочее место или любую другую приемлемую поверхность, закрепите его при помощи зажимов или тисков, таким образом, чтобы в месте реза под заготовкой ничего не находилось. Это необходимо для того, чтобы не повредить пильное полотно в результате его контакта с твердой опорной поверхностью.

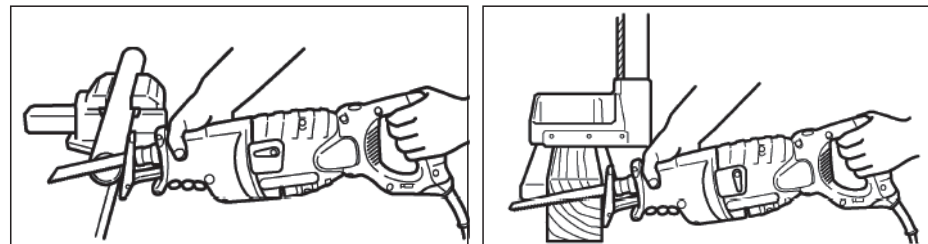

- Удобно возьмитесь рукой за рукоятку пилы сабельной. Указательный палец должен находиться на выключателе ВКЛ/ВЫКЛ (4). Второй рукой возьмитесь за корпус пилы в области фиксатора пильного полотна, как изображено на рисунке выше.

- Упритесь башмаком (2) в заготовку. Не позволяйте пильному полотну касаться заготовки.

- Включите инструмент и подождите пару секунд, пока движение пильного полотна не достигнет рабочей скорости. Выставьте требуемую скорость движения пильного полотна на регуляторе (6). Медленно, оказывая небольшое давление на инструмент, введите пильное полотно в поверхность заготовки.

- Медленно продвигайте инструмент вперед в процессе резки заготовки.

При резке труб больших диаметров важно чтобы пильное полотно не касалось внутренней стороны стенки трубы, как показано на рисунке ниже.

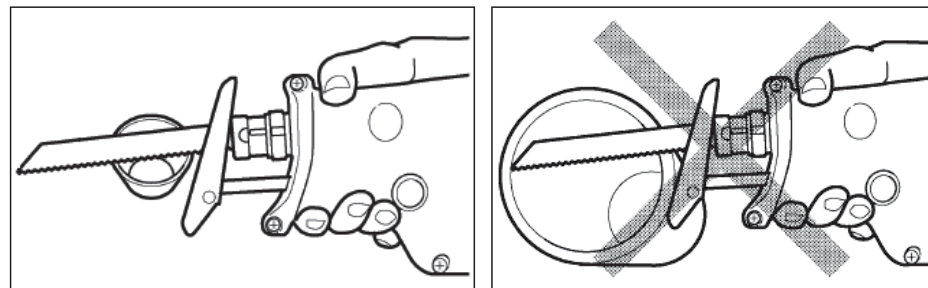

При резке деревянных заготовок больших размеров важно чтобы пильное полотно не ударялось об внутреннюю часть, как показано на рисунке на следующей странице.

Кроме того, при распиле заготовок, чья толщина (или диаметр) превышает длину пильного полотна, возникает опасность, что пильное полотно застрянет во внутренней стенке трубы или внутри деревянного блок, что может привести к повреждению пильного полотна.

- Не прикладывайте чрезмерные усилия при пилении данным инструментом. Чрезмерное давление приводит к износу инструмента и может утомить Вас без надобности.

- Всегда следите за тем, чтобы башмак (2) был плотно прижат к заготовке.

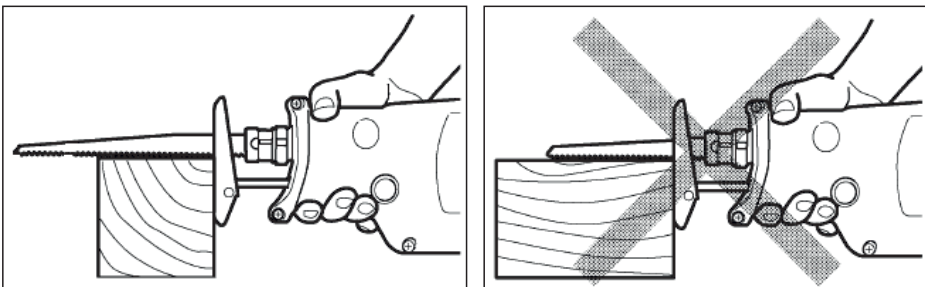

## 10. ТЕХНИЧЕСКОЕ ОБСЛУЖИВАНИЕ

**!** Всегда извлекайте вилку из розетки перед регулировкой или техническим обслуживанием пилы сабельной.

10.1. После завершения регулировки, настройки и обслуживания убедитесь, что все ключи извлечены из устройства, и что все винты, болты и другие крепления надежно затянуты.

10.2. Не допускайте засорения вентиляционных отверстий инструмента, регулярно прочищая их. Иногда через вентиляционное отверстие можно увидеть искры. Это нормально и не повредит электроинструмент.

10.3. Регулярно проверяйте отсутствие пыли или инородных частиц на решетке рядом с двигателем и вокруг выключателя. Для удаления скопившейся пыли используйте мягкую щетку.

10.4. Для защиты глаз во время очистки используйте защитные очки.

10.5. Если корпус пилы требует чистки, протрите его мягкой влажной тканью. Разрешается использовать мягкое моющее средство, кроме спиртосодержащих жидкостей, бензина или другого очистителя.

10.6. Не используйте щелочи для чистки пластмассовых деталей.

**!** Не допускайте попадания на инструмент воды!

10.7. Храните устройство, инструкцию и принадлежности в надежном месте. Так вы всегда будете иметь под рукой всю информацию и детали.

### Общий осмотр

- Регулярно проводите проверку затяжки всех фиксирующих винтов. Вибрация может ослабить их. При наличии вибрации с течением времени затяжка винтов может ослабнуть.

- Регулярно осматривайте кабель питания инструмента и все используемые удлинительные кабели для выявления повреждений. Если кабель питания требует замены, во избежание поражения электрическим током указанную процедуру должен выполнять изготовитель, его представитель или персонал авторизованного сервисного центра. Замените поврежденные удлинительные кабели.

- Если угольные щетки должны быть заменены, это должен сделать квалифицированный специалист по ремонту (всегда заменяйте две щетки одновременно).

### Защита окружающей среды

Данный продукт нельзя утилизировать вместе с бытовыми отходами и его

необходимо сдать на утилизацию в пункт сбора отходов в соответствии с европейской директивой об утилизации электрического и электронного оборудования. За дополнительными сведениями по поводу утилизации обращайтесь к местным органам власти или в магазин. Затем они будут переработаны или ликвидированы в целях снижения влияния на окружающую среду. Электронная и электрическая техника представляет потенциальную опасность для окружающей среды и здоровья людей из-за наличия в ней опасных веществ.

## 11. РЕМОНТ

11.1. Ремонт инструмента должен выполнять только квалифицированный специалист по ремонту. Выполнение обслуживания или ремонта неквалифицированным специалистом приведет к возникновению риска получения травмы.

11.2. При выполнении ремонта инструмента используйте только идентичные запасные части. Следуйте инструкциям в разделе о выполнении обслуживания в данном руководстве. Использование несанкционированных деталей или несоблюдение инструкций по обслуживанию приведет к возникновению риска поражения электрическим током или получения травмы.

Проявление неисправности	Возможная причина	Способ решения
Выключатель включен, но двигатель не работает	Неплотное соединение сетевого шнура.	Проверьте соединение.
	Выключатель неисправен.	Замените выключатель.
	Поврежден сетевой шнур.	Осмотрите сетевой шнур на предмет видимых повреждений. Замените шнур.
Выключатель включен, двигатель не работает или работает очень медленно, посторонние шумы	Нарушение контакта выключателя.	Замените выключатель
	Повреждение частей редуктора.	Обратитесь в сервисный центр.
	Чрезмерная нагрузка на инструмент.	Не перегружайте инструмент во время выполнения задачи.
Устройство перегревается	Попадание посторонних объектов внутрь двигателя.	Удалите посторонние объекты.
	Перекрытие вентиляционных отверстий.	Убедитесь, что вентиляционные отверстия ничем не заблокированы.
	Отсутствие или недостаточное количество смазки.	Замените смазку.
	Чрезмерная нагрузка на инструмент.	Не перегружайте инструмент во время выполнения задачи.
Сильное искрение	Короткое замыкание ротора.	Необходимо заменить ротор. Обратитесь в сервисный центр.
	Угольные щетки изношены или повреждены.	Проверьте угольные щетки. При необходимости замените их.
	Износ коллектора.	Необходимо заменить ротор. Обратитесь в сервисный центр.

## 12. ГАРАНТИЙНЫЕ ОБЯЗАТЕЛЬСТВА

**Гарантийный срок эксплуатации изделия – 12 месяцев со дня продажи.**

Произведено Ningbo Xiecheng Power Tools Co., Ltd под контролем «Электроприбор». Правильное использование и постоянное техническое обслуживание продлевают срок службы изделия.

В случае выхода инструмента из строя в течение гарантийного срока эксплуатации по вине изготовителя владелец имеет право на бесплатный гарантийный ремонт при предъявлении гарантийного талона. Гарантийный случай устанавливается в уполномоченном сервисном центре.

Для гарантийного ремонта владельцу необходимо обратиться с приложением данного паспорта в гарантийную мастерскую. При отправке в сервисный центр необходимо упаковать пилу отрезную в жесткую транспортную упаковку, обеспечивающую сохранность изделия. Удовлетворение претензий потребителя о недостатках данного инструмента производится в соответствии с законом РФ «О защите прав потребителей».

При гарантийном ремонте срок гарантии продлевается на время ремонта и пересылки.

### Гарантийный ремонт не осуществляется:

- Без предъявления полностью и правильно заполненного гарантийного талона.
- При предоставлении изделия в разобранном виде.
- При несоблюдении покупателем правил инструкции и техническому обслуживанию или использованию изделия не по назначению.
- При наличии механических повреждений (трещин, сколов, вмятин, деформаций, повреждения кабелей и т.д.) корпуса, выключателя и других частей, вызванных неправильной транспортировкой, хранением, воздействием агрессивных сред и высоких температур или иных внешних факторов, таких как дождь, снег, повышенная влажность и др., например, при коррозии металлических частей, а также при попадании инородных тел в вентиляционные отверстия изделия.
- При попытке самостоятельного ремонта в течение гарантийного срока, о чем свидетельствуют заломы на шлицевых частях крепежа корпусных деталей (определяется в уполномоченном сервисном центре).
- При поломке изделия из-за приложения чрезмерного усилия.
- При использовании не рекомендованных расходных частей, аксессуаров, насадок.
- При выходе из строя быстроизнашивающихся деталей и комплектующих (угольных щеток, направляющих шайб, подшипников, дополнительных ручек, защитных кожухов, ключей и т.п.), сменных приспособлений (режущих дисков, шлифовальных дисков и т.п.);
- При эксплуатации инструмента с признаками неисправности (повышенный шум, вибрация, неравномерное вращение, потеря мощности, снижение оборотов, сильное искрение, запах гари);
- При наличии повреждений, вызванных сильным внутренним и внешним загрязнением, попаданием в инструмент инородных тел, например, песка, камней и пр.;
- При неисправностях, возникших вследствие перегрузки, повлекшие выход из строя сопряженных или последовательных деталей, например, ротора и статора, а также вследствие несоответствия параметров электросети напряжению, указанному для данного изделия;
- При неисправностях, возникших вследствие естественного износа упорных, трущихся, передаточных деталей;
- При обслуживании изделия вне гарантийной мастерской, очевидных попытках вскрытия и самостоятельного ремонта и смазки изделия, (повреждены шлицы крепежных элементов, пломбы, защитные стикеры и пр.), при внесении самостоятельных изменений в конструкцию (удлинение шнура питания);

- При отсутствии, повреждении или изменении серийного номера на инструменте или в гарантийном талоне, или при их несоответствии;
- На профилактическое обслуживание (регулировка, чистка, смазка, промывка и прочий уход).

## 13. ОБЩИЕ ПОЛОЖЕНИЯ

Гарантия на электроинструмент означает, что инструмент изготовлен из деталей и узлов, соответствующих чертежам и существующим стандартам, прошел проверку в ОТК завода-изготовителя. Дальнейшая его эксплуатация в течение гарантийного срока должна соответствовать паспорту, прилагаемому к электроинструменту. Невыполнение требований паспорта по правилам работы с электроинструментом, а также по смазке и уходу за ним, приводит к преждевременной его поломке. Правила приемки электроинструмента на гарантийный ремонт и причины выхода его из строя регламентируются данной инструкцией, которая согласована с заводом-изготовителем.

## 14. ОПРЕДЕЛЕНИЕ ПОВРЕЖДЕНИЙ ПО ВНЕШНЕМУ ВИДУ

Определение (повреждение, дефект)	Замечания (возможные причины)	Гарантия (да/нет)
Внешние повреждения корпусных деталей, накладок, ручек, сетевого шнура и штепсельной вилки.	Неправильная эксплуатация.	нет
Загнутый шпindel (биение шпинделя).	Удар по шпинделю.	нет
Сильное загрязнение вентиляционных окон и внутри изделия ( пылью, жидкостями и т.п.).	Небрежная эксплуатация и недостаток ухода за электроинструментом.	нет
Сильное внешнее загрязнение инструмента, наличие на корпусе следов жидкостей и т.п.	Небрежная эксплуатация и недостаток ухода за электроинструментом.	нет
Ржавчина на металлических поверхностях электроинструмента.	Неправильное хранение.	нет
Повреждение от огня (внешнее).	Контакт с открытым пламенем.	нет
Электроинструмент принят в разобранном виде.	У потребителя отсутствует право разбирать инструмент во время гарантийного срока.	нет
Электроинструмент был ранее вскрыт вне сервисной мастерской, а также неправильная сборка, применение не соответствующей смазки, нестандартных подшипников и т.п., что могло привести к выходу из строя электроинструмента.	Ремонт электроинструмента в течение гарантийного срока должен проводиться в уполномоченных сервисных мастерских.	нет
Курок выключателя запал (наружных повреждений нет).	Выключатель испорчен.	да
Видимые поломки инструмента.	Падение, удар.	нет
Применение сменного инструмента: затупленного или поврежденного, нестандартного.	Нарушение условий эксплуатации и ухода, ведущих к перегрузке или поломке.	нет
Замена штепсельной вилки, удлинение сетевого шнура.	Нарушение правил эксплуатации.	нет
Повреждение резиновой манжеты сетевого шнура	Неправильная эксплуатация.	нет



Определение (повреждение, дефект)	Замечания (возможные причины)	Гарантия (да/нет)
Не читается совсем или частично выдавленный на корпусе заводской номер электроинструмента.	Нарушение правил эксплуатации.	нет
Пломба на корпусе отсутствует или не соответствует уполномоченной сервисной мастерской.	Попытка ремонта в неспециализированном ремонтном учреждении.	нет
Отсутствуют предусмотренные заводом-изготовителем наклейки.		да

### 15. ПОВРЕЖДЕНИЯ ЭЛЕМЕНТОВ ЭЛЕКТРОДВИГАТЕЛЯ

Определение (повреждение, дефект)	Замечания (возможные причины)	Гарантия (да/нет)
Сгоревшие обмотки якоря и статора, равномерное изменение цвета обмоток якоря.	Длительная работа с перегрузкой, недостаточное охлаждение из-за загрязнения электроинструмента.	нет
Якорь сгорел, катушки статора не изменили сопротивления.	Межвитковое замыкание якоря.	да
Сильное искрение на коллекторе якоря по причине межвиткового замыкания якоря (неравномерные цвета обмоток якоря).	Некачественное изготовление.	да
Пробой электрической изоляции шнура питания, обмоток статора, якоря (1500 V) без механических повреждений.	Некачественное изготовление.	да
Механическое нарушение изоляции якоря или статора в следствии загрязнения или попадания инородных веществ.	Небрежная эксплуатация и недостаток ухода за инструментом.	нет
Электрический пробой статора на корпус статора без механических повреждений.	Некачественное изготовление.	да
Разрыв обмотки якоря по причине некачественной пропитки, без признаков перегрузки.	Некачественное изготовление.	да
Износ зубьев вала якоря (смазка рабочая) других повреждений нет.	Некачественное изготовление.	да
Износ зубьев вала якоря и ведомого зубчатого колеса (смазка нерабочая или отсутствует, металл якоря с синевой).	Неправильная эксплуатация.	нет
Повреждение якоря, статора, корпуса электродвигателя, связанное с выходом из строя подшипников якоря (смазка нерабочая, отсутствует или наличие посторонних механических частиц).	Недостаточный уход за электроинструментом, неправильное обслуживание.	нет
Механическое повреждение щеток (может привести к выходу из строя якоря и статора).	Падение инструмента или небрежная эксплуатация.	нет
Механический износ обоих комплектов щеток (равномерный механический износ поверхности коллектора).	Эксплуатация инструмента более срока гарантийной наработки (двух комплектов щеток должно хватать на 1 год эксплуатации).	нет
Выход из строя ротора или статора вследствие заклинивания электроинструмента.	Неправильное закрепление, подбор инструмента или выбор режима пользователем.	нет
Выход из строя помехоподавляющего фильтра (конденсатора, катушек) без механических повреждений.	Некачественное изготовление.	да

### 16. ПОВРЕЖДЕНИЕ ВЫКЛЮЧАТЕЛЯ

Выход из строя выключателей относится к гарантийным случаям, за исключением случаев приведенных ниже:

Определение (повреждение, дефект)	Замечания (возможные причины)	Гарантия (да/нет)
Выход из строя выключателя (совместно со статором, якорем) по причине перегрузки.	Нарушение условий эксплуатации.	нет
Выход из строя выключателя (отсутствии возможности регулировки обмоток из-за засорения регулировочного колесика инородными веществами).	Небрежная эксплуатация и недостаток ухода за инструментом.	нет
Механические повреждения выключателя.	Небрежная эксплуатация.	нет

### 17. ПОВРЕЖДЕНИЕ ЭЛЕМЕНТОВ РЕДУКТОРА, ПЕРЕДАТОЧНЫХ МЕХАНИЗМОВ

Определение (повреждение, дефект)	Замечания (возможные причины)	Гарантия (да/нет)
Обломан зуб блок-шестерни инструмента (смазка нерабочая, наличие посторонних механических частиц).	Переключение скоростей в рабочем режиме.	нет
Износ зубьев шестерен.	Недостаточный уход.	нет

## 18. АДРЕСА ГАРАНТИЙНЫХ МАСТЕРСКИХ

Ремонт инструментов «Электроприбор» должен осуществляться только квалифицированными специалистами в сервисных мастерских предприятий.

Ростов-на-Дону, ИП Коробов В.А., ул. Каширская, 1А. Тел.: 8-863-292-99-45. E-mail: msazovservice@mail.ru  
 Азов, ИП Жукон А.И., ТД «Хозяин», пр-д Обьездной, 7А. Тел.: 8-928-100-46-70. E-mail: mrdovkinoleg@yandex.ru  
 Аксай, ИП Певданский Н.П., ул. Ленина, 40. Тел.: 8-928-901-86-87. E-mail: mrdovkinoleg@yandex.ru  
 Абхаз, ИП Зуев А.М., СЦ «Каскад», ул. Игарская, 21. Тел.: 8-902-305-755. E-mail: serviskaskad@list.ru  
 Анапа, ИП Ковалев Д.В., ул. Чехова, 50А, блок 243, 2-я очередь. Тел.: 8-908-673-00-65. E-mail: benzotekhnika-anapa.ru  
 Астрахань, ООО «КВ-Сервис», ул. Дзержинского, 36. Тел.: 8-851-229-62-40. E-mail: kovshar-service@yandex.ru  
 Астрахань, ИП Киревина Е.В., ул. 5-я Литейная, 30. Тел.: 8-989-791-00-11. E-mail: vozdyh2005@yandex.ru  
 Армавир, ИП Усков С.В., «Профф-Ремонт», ул. Софьи Перовской, 17. Тел.: 8-928-236-45-01. E-mail: proff-instrument2012@mail.ru  
 Ахтубинск, ИП Долинский В.Н., «СКВ Сервис», ул. Волгоградская, 8. Тел.: 8-937-508-00-01. E-mail: skvservice@mail.ru  
 Белгород, ИП Цыбулев И.Г., г. Белгород, ул. Железнодорожная, 79В. Тел.: 8-904-532-87-27. E-mail: rick8118@gmail.com  
 Белореченск, ИП Солопов О.А., ул. Первомайская, 1А. Тел.: 8-861-552-21-26. E-mail: anya39@rambler.ru  
 Брянск, ИП Абраменко Т.Н., ул. Литейная, 9. Тел.: 8-4832-33-77-31, 8-920-830-18-47. E-mail: rei32@ya.ru  
 Владимир, ИП Добжанская С.А., «Сервис-Плюс», пр. Ленина, 42. Тел.: 8-904-958-86-55. E-mail: sdobzhanskaya@yandex.ru  
 Владимир, ИП Бибарсов Д.А., пр. Ленина, 42. Тел.: 8-904-958-86-55, 8-492-242-41-44 (факс). E-mail: servis\_plus33@mail.ru  
 Волгоград, ИП Ибрагимов Э.Р., ул. Ленина, 93. Тел.: 8-800-200-08-63.  
 Волгоград, ИП Ахметова К.А., «Бензосервис», Шоссе авиаторов, 11А. Тел.: 8-8442-26-84-05. E-mail: promcomplect34@mail.ru  
 Волгоград, ИП Долинский В.Н., «СКВ Сервис», ул. Хиросимы, 6. Тел.: 8442-566664, 8-902-098-66-64. E-mail: skvservice@mail.ru  
 Волгоград, ИП Знаменщиков М.Н., СЦ «Калибр», пр. Ленина, 209. Тел.: 8442-740654. E-mail: vkalibr@bk.ru  
 Воронеж, ИП Соловьёв А.А., ул. Дубровина, 3В, ТЦ «Народный», пав. 41-42. Тел.: 473-229-43-83, 8-900-927-54-17. E-mail: belez36@mail.ru  
 Владикавказ, ИП Кожемякин А.Б., СЦ «Ремонт электроинструментов», ул. Гадиева, 83. Тел.: 8-928-686-58-13. E-mail: stator15@mail.ru  
 Грозный, ООО «Алиф», СЦ «Алиф», ул. Маяковского, 17В. Тел.: 8-928-001-33-03; 8-871-222-49-21. E-mail: alifgrozny@mail.ru; adamsaidalf@mail.ru  
 Елань, ИП Акимов А.С., ул. Вокзальная, 81. Тел.: 8-4452-5-50-94. E-mail: servis-volkova@yandex.ru  
 Екатеринбург, ООО «Мастер Сервис», пер. Автоматики, 1, оф.116. Тел.: 8-343-286-13-69  
 Екатеринбург, ООО «Мастер Сервис», пер. Автоматики, 11, оф. 101. Тел.: 8-343-286-13-69  
 Йошкар-Ола, ИП Захаров И.А., ул. Гончарова, 9. Тел.: 8-8362-30-45-48. E-mail: mi-ch@mail.ru  
 Краснодар, ИП Бондаренко Ю.В., СЦ «Магит», ул. Уральская, 83А. Тел.: (861) 292-46-26, факс (861) 210-13-77. E-mail: ylu5@rambler.ru  
 Краснодар, ИП Бондаренко Ю.В., ул. Ломоносова, 20. Тел./факс: (861) 275-86-61; 8-918-652-03-56; 8-964-892-18-19. E-mail: s2758661@rambler.ru  
 Краснодар, ИП Плашадзе Г.Г., ул. Камвольная, 8. Тел.: 8-918-462-09-02. E-mail: georgj63@mail.ru  
 Краснодар, ИП Лычин С.М., магазин «Елена», ул.Северная 263/20. Тел.: 8-861-253-53-14. E-mail: elena\_stemaustria@mail.ru  
 Краснодар, ИП Коломийцев А.В., Сервис инструмента, ул. Новороссийская, 236. Тел.: 89284414927  
 Крымск, ИП Жовтенко А.С., СЦ «ШМЕЛЬ», ул. Коммунистическая, 144А. Тел.: 8-952-823-36-74, 8-952-823-68-45. E-mail: magaz.master@mail.ru  
 Камышин, ИП Райко А.В., Мастерская электроинструмента, проезд Нефтяников, 6, пом.1. Тел.: 8-937-716-54-69. E-mail: alexandrakyo@yandex.ru  
 Курган, ИП Кокорин И.С., СЦ «Техно Лидер», пр. Машиностроителей, 23/3. Тел.: (3522) 64-00-99. E-mail: Servis4500@mail.ru  
 Каменск-Шахтинский, ИП Недурбан Н.В., СЦ «220 Вольт», пер. Башкевича, 92. Тел.: 8-988-259-86-28. E-mail: service.kam.220-volt@yandex.ru  
 Киров, ИП Мошорин А.С., СЦ «БИС», Транспортный проезд, 5. Тел.: 8-984-256-74-86; 8-833-274-74-86. E-mail: bbmsservis@mail.ru  
 Лабинск, ИП Петров Н.С., СЦ «Мустанг», ул.Победы, 320. Тел.: 8-918-042-44-00. E-mail: 89180906070@mail.ru  
 Миллерово, ИП Ковач Ю.В., ул. Российская, 66/42. Тел.: 8-909-423-33-74. E-mail: kovatch5@mail.ru  
 Майкоп, ИП Стоценко О.Л., ул. Промышленная, 24. Тел.: 8-961-829-70-00. E-mail: norbo2@yandex.ru  
 Махачкала, ИП Юсупов Р.М., «Горизонт-М», пос. Семендер, пр-т Казбекова, 192. Тел.: 8-988-451-27-51. E-mail: service@gorizont-m.ru  
 Махачкала, ИП Имихаев И.М., СЦ «Универсал», ул. Степной поселок, 4А. Тел.: 8-928-059-77-76; 8-963-423-07-77. E-mail: imihaev@mail.ru  
 Москва, ООО «Спецсервис», пр. Вернадского, 6Б, с. 3. Тел.: 8-495-340-22-47  
 Нальчик, ИП Ильченко В.Д., «Строймастер», ул. Горького, 72. Тел.: 8-928-719-56-42. E-mail: vavilon.66@mail.ru  
 Нальчик, ИП Рассолов С.А., ул. Кадырова, 8. Тел.: 8-960-422-38-81. E-mail: s\_rassolov@mail.ru  
 Нальчик, ИП Маклаков Н.А., ул. Ахохова, 190. Тел.: 8-928-083-55-53; 8-965-498-86-63. E-mail: maklakov.nazar@gmail.com  
 Некрасовский, поселок ИП Сотсков Ю.В., п. Некрасовский, Ярославской обл., ул. Мира 11А. Тел.: 8-910-975-78-36. E-mail: yasx@rambler.ru  
 Новороссийск, ИП Абдулова У.В., «Инструмент-Сервис», Анапское шоссе, 17А. Тел.: 8-900-28-99-239; 8-8617-67-10-10. E-mail: servis307220@yandex.ru  
 Новочеркасск, ИП Макаров А.А., СЦ «Инструментарий», ул. Гагарина, 33. Тел.: 89515233452. E-mail: 89515233452@yandex.ru  
 Орёл, ИП Сидорова С.В., «Электроприбор», ул. Достоевского, 8. Тел.: 8-910-305-07-87. E-mail: kondrvikto@yandex.ru  
 Оренбург, ИП Ванюшин А.В., СЦ «99», ул. Орская, 99. Тел.: 8-3532-21-42-88. E-mail: orenburg350@mail.ru  
 Оренбург, ООО «ОптТоргПоволжье», ул. Беляевская, 40. Тел.: 8-3532-611-660. E-mail: opt.volga@bk.ru  
 Острогжск, ООО «Полус 36», «Сервисный центр», ул. Освобождения, 48. Тел.: 89081422514. E-mail: khikmatullaeva78@mail.ru  
 Пятигорск, ИП Гринько В.А., Промзона-2, ул. Производственная, 11. Тел.: 8-962-404-60-90. E-mail: grinkoviktor@mail.ru  
 Пятигорск, ИП Родионова Л.А., ул. Адмиральского, 6А. Тел.: 8-928-357-36-16. E-mail: ug\_service@mail.ru  
 Пенза, ИП Кирсанов А.С., Магазин «Русь», п. Кольшней, ул. Октябрьская, 32. Тел.: 8-904-266-47-44. E-mail: nm1623@rambler.ru  
 Пермь, ИП Бурнышев А.И., СЦ «Стинко», ш. Космонавтов, 316Б. Тел.: 342-254-30-40 (доб. 312, 315). E-mail: foresters-service@inbox.ru  
 Ростов-на-Дону, ИП Ибрагимов Э.Р., «Global Service», пр-т 40 летия Победы, 35; пр-т Буденновский, 19/54; ул. Добровольского, 13; пр-т Ворошиловский, 65. Тел.: 8-863-297-01-01; 8-800-200-08-63. E-mail: 2970101@mail.ru  
 Санкт-Петербург, ООО «ЭДС», ул. Черныховского 15. Тел.: 812-572-30-20. E-mail: eds2005@ya.ru  
 Сочи, ООО «Коваль», СЦ «Мастер», п. Лазаревское, ул. Павлова, 137. Тел.: 8-918-401-17-79, 8-988-506-80-70. E-mail: mak180672@yandex.ru  
 Самара, ИП Колоколов Д.В., «ПрофСервис», ул. Физкультурная, 17. Тел.: 8-846-990-54-46. E-mail: profservice63@yandex.ru  
 Ставрополь, ООО «Бытсервис», ул. 50 лет ВЛКСМ, 8/1. Тел.: 8-8652-74-01-91. E-mail: bytservis26@yandex.ru  
 Таганрог, ИП Потапов С.А., «Сервисный центр», ул. Александровская, 159. Тел.: 8-904-502-50-28  
 Тихорецк, ИП Иушина Л.В., магазин "Инструмент Сервис", ул. Ляпидевского, 78. Тел.: 8-918-0228130. E-mail: iushin@list.ru  
 Тула, ООО «Инструмент Сервис», Одолевское шоссе, 78. Тел.: 8-467-239-23-96. E-mail: instrument-tula@mail.ru  
 Чебоксары, ИП Захаров И.А., магазин «Мир инструментов», ул. Хавешская, 5, к.1. Тел.: 8-8352-222141. E-mail: foresters-service@inbox.ru  
 Челябинск, ИП Завилов Д.М., г. Челябинск, ул. Кривая, 12. Тел.: 8903-493-55-02. E-mail: zdvish@yandex.ru  
 Череповец, ООО «Технотрейд», ул. Белинского, 3. Тел.: 8202240510. E-mail: office@mstservice.ru  
 Черкесск, ИП Кушев Е.А., ТЦ «Техник», ул. Гутякулова, 13Д. Тел.: 8-8782-210557, 89889181587. E-mail: eservice2000@mail.ru, tsctehnik@mail.ru  
 Черкесск, ИП Гутякулов Б.Р., ул. Октябрьская 3. Тел.: 8-909-495-82-86; 8-928-923-04-05. E-mail: gbr04@yandex.ru  
 Шахты, ИП Туралин А.Е., СЦ «Электроинструмент», ул. Ленина, 188. Тел.: 8-988-943-48-19. E-mail: oooigilya.service@mail.ru  
 Шахты, ИП Иванов А.Ю., «Интер-Сервис», ул. Делегата, 2Б. Тел.: 8-928-216-35-94; 8-938-159-86-85. E-mail: newhouse@rambler.ru  
 Элиста, ИП Долинский В.Н., «СКВ Сервис» ул.3-й микрорайон, 21А. Тел.: 84722-95207. E-mail: skvservice@mail.ru  
 Энгельс, ИП Мироненко М.О., пр-т Строителей, 31. Тел.: 8-845-374-01-67

Корешок талона №1  
на гарантийный ремонт

модель: \_\_\_\_\_  
 Изъят « \_\_\_\_\_ » 20 \_\_\_\_ г.  
 Исполнитель \_\_\_\_\_

Корешок талона №2  
на гарантийный ремонт

модель: \_\_\_\_\_  
 Изъят « \_\_\_\_\_ » 20 \_\_\_\_ г.  
 Исполнитель \_\_\_\_\_

### Действителен при заполнении

344091, г. Ростов-на-Дону, ул.Каширская 1А  
 тел. +7 (863) 292-99-45

### ТАЛОН №1

на гарантийный ремонт  
 пилы сабельной  
 (модель: \_\_\_\_\_)

Заполняет предприятие-изготовитель \_\_\_\_\_

Серийный номер: \_\_\_\_\_

Дата изготовления: \_\_\_\_\_

Представитель ОТК: \_\_\_\_\_

Заполняет торговая организация \_\_\_\_\_ (подпись, штамп)

Продан \_\_\_\_\_

Дата продажи \_\_\_\_\_ (место печати)

Продавец \_\_\_\_\_ (Ф.И.О.)

### Действителен при заполнении

344091, г. Ростов-на-Дону, ул.Каширская 1А  
 тел. +7 (863) 292-99-45

### ТАЛОН №2

на гарантийный ремонт  
 пилы сабельной  
 (модель: \_\_\_\_\_)

Заполняет предприятие-изготовитель \_\_\_\_\_

Серийный номер: \_\_\_\_\_

Дата изготовления: \_\_\_\_\_

Представитель ОТК: \_\_\_\_\_

Заполняет торговая организация \_\_\_\_\_ (подпись, штамп)

Продан \_\_\_\_\_

Дата продажи \_\_\_\_\_ (место печати)

Продавец \_\_\_\_\_ (Ф.И.О.)

Товар получен в исправном состоянии, без видимых повреждений, в полной комплектации, проверен в моем присутствии, претензий по качеству товара не имею. С условиями гарантии ознакомлен и согласен.  
 Подпись покупателя \_\_\_\_\_

Заполняет ремонтное предприятие

\_\_\_\_\_  
(наименование и адрес предприятия)

\_\_\_\_\_  
\_\_\_\_\_  
\_\_\_\_\_

Исполнитель \_\_\_\_\_ (подпись) \_\_\_\_\_ (фамилия, имя, отчество)

Владелец \_\_\_\_\_  
\_\_\_\_\_

\_\_\_\_\_  
(подпись владельца) \_\_\_\_\_ (фамилия, имя, отчество)

Дата ремонта \_\_\_\_\_ Место печати \_\_\_\_\_

Утверждаю \_\_\_\_\_  
(должность, подпись, ф.и.о. руководителя ремонтного предприятия)

Заполняет ремонтное предприятие

\_\_\_\_\_  
(наименование и адрес предприятия)

\_\_\_\_\_  
\_\_\_\_\_  
\_\_\_\_\_

Исполнитель \_\_\_\_\_ (подпись) \_\_\_\_\_ (фамилия, имя, отчество)

Владелец \_\_\_\_\_  
\_\_\_\_\_

\_\_\_\_\_  
(подпись владельца) \_\_\_\_\_ (фамилия, имя, отчество)

Дата ремонта \_\_\_\_\_ Место печати \_\_\_\_\_

Утверждаю \_\_\_\_\_  
(должность, подпись, ф.и.о. руководителя ремонтного предприятия)

**ДЛЯ ЗАМЕТОК**

---

---

---

---

---

---

---

---

---

---

---

---

---

---

---

---

---

---

---

---

---

---

---

---

---

**НАША ПРОДУКЦИЯ**

МЫ ПРЕДЛАГАЕМ ВАШЕМУ ВНИМАНИЮ ШИРОКИЙ ВЫБОР БЫТОВОГО И ПРОФЕССИОНАЛЬНОГО ИНСТРУМЕНТА И ОБОРУДОВАНИЯ

