

Ул. Каширская, 1А
г. Ростов-на-Дону,
Ростовская область,
Российская Федерация,
344091

офис:
+7 (863) 292-92-56
+7 (863) 292-92-57
+7 (863) 292-92-58
+7 (863) 292-92-59
+7 (863) 292-92-46

Произведено в КНР

**РУКОВОДСТВО
ПО ЭКСПЛУАТАЦИИ
НАСОСОВ
ЦИРКУЛЯЦИОННЫХ
БЫТОВЫХ**

НЦ-25/4-130
НЦ-25/6-130
НЦ-25/4-180
НЦ-25/6-180
НЦ-32/4-180
НЦ-32/6-180
НЦ-25/8-180
НЦ-32/8-180



Усадьба





1. СОДЕРЖАНИЕ

1. Содержание.....	стр.2
2. Введение.....	стр.2
3. Преимущества.....	стр.3
4. Указания к применению.....	стр.3
5. Основные технические характеристики.....	стр.4
6. Графики гидравлической производительности.....	стр.5
7. Комплектность.....	стр.6
8. Внешний вид.....	стр.6
9. Схема устройства.....	стр.7
10. Требования безопасности.....	стр.8
11. Подготовка к работе.....	стр.8
12. Порядок работы.....	стр.10
13. Техническое обслуживание и правила хранения.....	стр.11
14. Расшифровка названия моделей.....	стр.11
15. Неисправности и методы их устранения.....	стр.12
16. Общие положения.....	стр.12
17. Гарантийные обязательства.....	стр.13
18. Приложение.....	стр.15
19. Адреса гарантийных мастерских.....	стр.16
20. Талоны на гарантийный ремонт.....	стр.17
21. Наша продукция.....	стр.19

2. ВВЕДЕНИЕ

 Уважаемый покупатель! Прочитайте данную инструкцию от начала и до конца – она написана техническим языком, однако ее чтение займет совсем немного времени, дополнит Ваши знания и поможет избежать ошибок, ведущих к поломке инструмента, порче чужого имущества и, что самое главное, сохранит Ваше здоровье и здоровье окружающих Вас людей.

 **При покупке инструмента, обязательно проверьте исправность и комплектность изделия, убедитесь, что в талоне на гарантийный ремонт поставлены: штамп магазина, дата продажи и подпись продавца, а также указана модель и заводской номер инструмента.**

 **Перед включением внимательно изучите настоящий паспорт. В процессе эксплуатации соблюдайте требования настоящего паспорта, чтобы обеспечить оптимальное функционирование изделия и продлить срок его службы.**

 **Приобретенная Вами модель может иметь некоторые отличия от настоящего руководства, связанные с изменением конструкции, не влияющие на условия её монтажа и эксплуатации.**

Насос циркуляционный бытовой (далее в инструкции - насос) предназначен для обеспечения циркуляции жидкости в системах отопления, охлаждения, кондиционирования, в системах солнечного обогрева и горячего водоснабжения коттеджей, дач, хозяйственных объектов и пр. Насосы могут устанавливаться в закрытых и открытых системах.

Данные модели не предназначены для коммерческого использования, использования в практике хозяйственно-питьевого водоснабжения и контакта с пищевыми средами.

 **Прежде чем приступить к эксплуатации насоса внимательно ознакомьтесь с его описанием, инструкцией по эксплуатации и основными правилами безопасности. Использование насоса исключительно по назначению, соблюдение элементарных норм безопасности позволит Вам избежать потенциально опасных ситуаций и обеспечит долговременную и надежную работу Вашего насоса.**

 **Монтаж и ввод в эксплуатацию насоса данных моделей должен выполнять квалифицированный персонал!**

3. ПРЕИМУЩЕСТВА

- **Имеет три ступени мощности**
- **Вал и подшипники изготовлены из высококачественной керамики**
- **Бесшумная работа и компактные размеры**
- **Отсутствие необходимости обслуживания**
- **Герметичная конструкция**
- **Минимальные затраты электроэнергии**
- **В комплекте кабель 1,2 м.**
- **2 штуцера для присоединения к трубопроводу**
- **В комплект входит набор уплотнительных колец**

4. УКАЗАНИЯ К ПРИМЕНЕНИЮ

Перекачиваемые жидкости:

- чистые, невязкие, неагрессивные, не содержащие твердых частиц или волокон;
- общая жесткость - не более 10 мгк-экв/л;
- содержание соединений железа - не более 100 мгк/л;
- содержание соединений меди - не более 10 мгк/л;
- содержание растворенного кислорода в воде - не более 20 мгк/л;
- содержание нефтепродуктов - не более 0,5 мгк/л;
- водородный показатель pH - 8,5-9,5;
- максимальное содержание гликоля - 50%.

 **Категорически запрещается:**

- использовать данные модели насосов в условиях замерзания перекачиваемой жидкости;
- перекачивание жидкостей, содержащих абразивные вещества, такие как песок, ржавчину и пр., так как это способствует интенсивному износу рабочих органов изделия, снижает объем подачи и напор.

5. ОСНОВНЫЕ ТЕХНИЧЕСКИЕ ХАРАКТЕРИСТИКИ

Модель	НЦ-25/4-130	НЦ-25/6-130	НЦ-25/4-180	НЦ-25/6-180
Мощность	90	110	90	110
Число уровней потребляемой мощности	3	3	3	3
Уровни потребляемой мощности	45/60/90	60/90/110	45/60/90	60/90/110
Производительность (max), л/мин	50 (50/32/19)	55 (55/38/25)	50 (50/32/19)	60 (60/45/30)
Высота подъема (max), м	4 (4/3,2/2,1)	6 (6/4,8/3,1)	4 (4/3,2/2,1)	6 (6/4,2/2,8)
Давление теплоносителя на корпус (max), бар	10	10	10	10
Параметры сети питания, В/Гц	220/50	220/50	220/50	220/50
Диаметр входного/выходного отверстия на корпусе насоса, дюйм	1 1/2"	1 1/2"	1 1/2"	1 1/2"
Диаметр присоединительных штуцеров, дюйм	1"	1"	1"	1"
Температура перекачиваемой жидкости, °С	от -10 до +110	от -10 до +110	от -10 до +110	от -10 до +110
Температура окружающей среды (max), °С	от -10 до +40	от -10 до +40	от -10 до +40	от -10 до +40
Степень защиты	IP44	IP44	IP44	IP44
Длина корпуса, мм	130	130	180	180
Рабочий ток, А	0,16/0,23/0,31	0,22/0,33/0,44	0,16/0,23/0,32	0,22/0,33/0,44

Модель	НЦ-32/4-180	НЦ-32/6-180	НЦ-25/8-180	НЦ-32/8-180
Мощность	90	110	250	280
Число уровней потребляемой мощности	3	3	3	3
Уровни потребляемой мощности	45/60/90	60/90/110	120/190/250	160/205/280
Производительность (max), л/мин	65 (65/35/20)	65 (65/45/30)	110 (45/75/110)	140 (140/80/50)
Высота подъема (max), м	4 (4,0/3,0/1,8)	6 (6/4,0/2,4)	8 (8,0/5,5/2,5)	8 (8/5,4/2,0)
Давление теплоносителя на корпус (max), бар	10	10	10	10
Параметры сети питания, В/Гц	220/50	220/50	220/50	220/50
Диаметр входного/выходного отверстия на корпусе насоса, дюйм	2"	2"	1 1/2"	2"
Диаметр присоединительных штуцеров, дюйм	1"	1"	1"	1"
Температура перекачиваемой жидкости, °С	от -10 до +110	от -10 до +110	от -10 до +110	от -10 до +110
Температура окружающей среды (max), °С	от -10 до +40	от -10 до +40	от -10 до +40	от -10 до +40
Степень защиты	IP44	IP44	IP44	IP44
Длина корпуса, мм	180	180	180	180
Рабочий ток, А	0,16/0,24/0,32	0,22/0,33/0,44	0,48/0,8/1,14	0,54/0,88/1,21

6. ГРАФИКИ ГИДРАВЛИЧЕСКОЙ ПРОИЗВОДИТЕЛЬНОСТИ

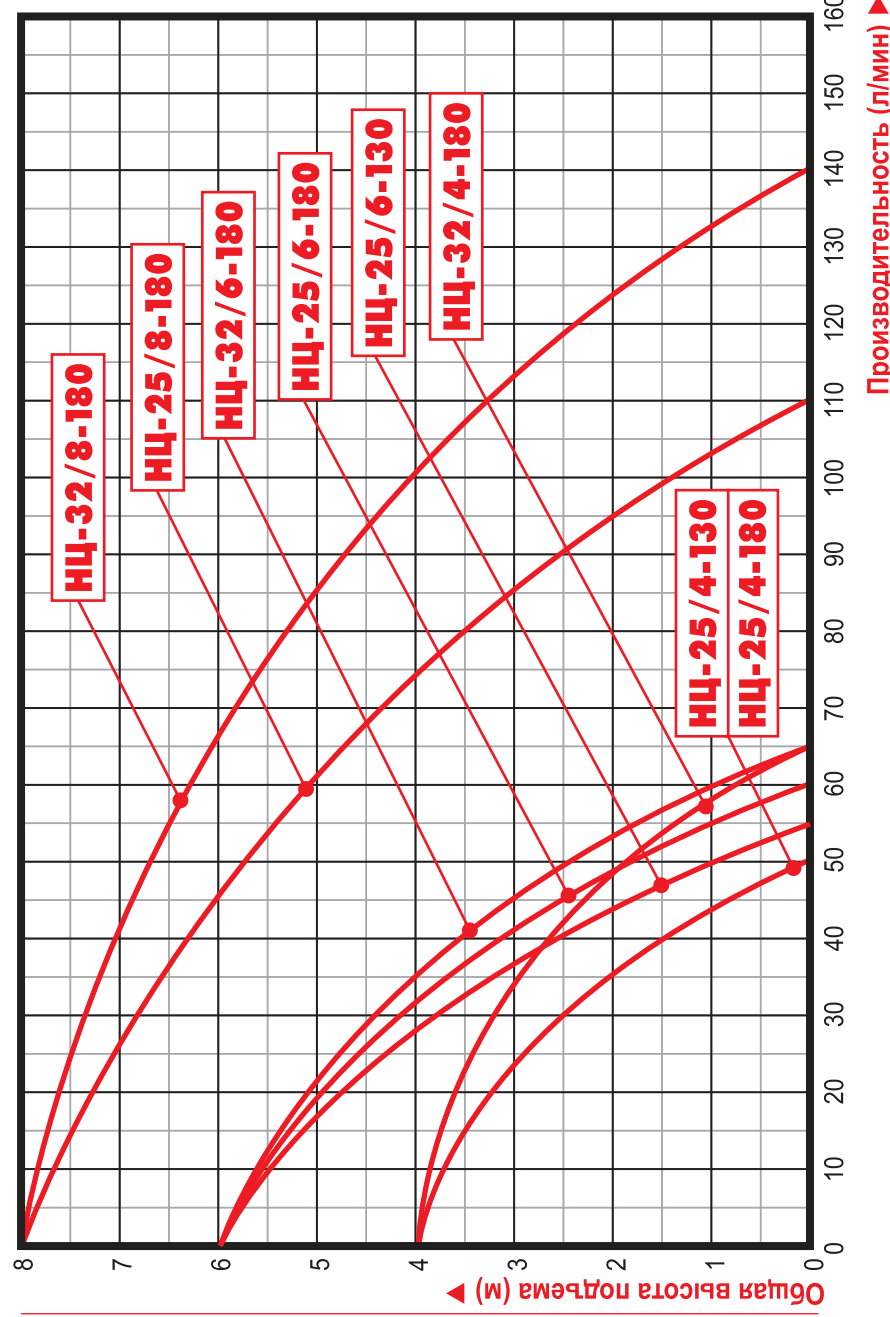

7. КОМПЛЕКТНОСТЬ

Насос (1 шт), комплект штуцеров (2 шт, рис.1А), комплект уплотнительных колец (2 шт, рис.1Б), руководство по эксплуатации с талонами на гарантийный ремонт (1 шт), упаковка (1 шт).

! Технические характеристики, дизайн изделия и комплектность поставки могут быть изменены без предварительного уведомления.

1А



1Б



8. ВНЕШНИЙ ВИД

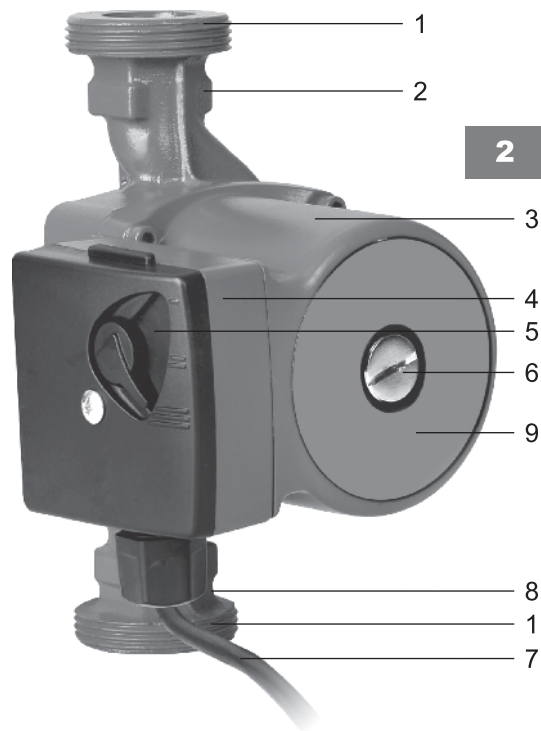

1. Резьба для крепления штуцеров
2. Выходное отверстие
3. Корпус
4. Клеммная коробка
5. Переключатель уровней мощности
6. Пробка резьбовая
7. Кабель электропитания
8. Входное отверстие
9. Табличка с названием изделия, техническими характеристиками и серийным номером

9. СХЕМА УСТРОЙСТВА



1. Спускной клапан / резьбовая пробка
2. O-образное уплотнительное кольцо
3. Лицевое панно / пластина
4. Корпус двигателя
5. Болты
6. Статор
7. Защитная крышка (защитная пластина)
8. O-образное уплотнительное кольцо
9. Гильза ротора из нержавеющей стали
10. Графитовый подшипник
11. Ротор
12. Втулка
13. Подшипниковая пластина из нержавеющей стали
14. Уплотнительная прокладка
15. Рабочее колесо / Крыльчатка
16. Щелевое уплотнение
17. Корпус насоса / рабочая камера
18. Конденсатор
19. Крышка клеммной коробки
20. Болты
21. Кабель питания
22. Нижняя часть клеммной коробки
23. Выключатель

10. ТРЕБОВАНИЯ БЕЗОПАСНОСТИ

10.1. Запрещается монтаж, обслуживание, демонтаж насоса под напряжением!

10.2. Электромонтажные работы, установку розетки, предохранителей, их подключение к питающей электросети и заземление должен выполнять квалифицированный электрик в строгом соответствии с «Правилами технической эксплуатации электроустановок потребителей», «Правилами техники безопасности при эксплуатации электроустановок потребителей» и указаниями настоящего руководства.

10.3. Категорически запрещается эксплуатация электронасоса без заземления!

10.4. Рекомендуется в электрическую цепь розетки для подключения электронасоса вмонтировать устройство защитного отключения (УЗО), срабатывающее на ток утечки 30 мА.

10.5. Насос должен устанавливаться в месте, защищенном от затопления и воздействия влаги.

⚠ Запрещается установка насоса на деревянных опорах или другом пожароопасном материале.

11. ПОДГОТОВКА К РАБОТЕ

⚠ Подключение к электросети должно осуществляться только штатным кабелем со штатной евровилкой. Обрезание вилки в любых целях запрещено – это ведёт к отказу от гарантийных обязательств.

Насос моноблочный, центробежный, герметичный, одноступенчатый, состоит из насосной части и электродвигателя.

Корпус насосной части выполнен из чугуна, имеет два присоединительных резьбовых патрубка.

Двигатель: асинхронный однофазный конденсаторный с экранированным статором, работающий на трех скоростях. Конструкция с «мокрым» ротором выполнена с помощью внутренней гильзы (экрана), установленного в статор и втулки на роторе. Гильза и втулка изготовлены из нержавеющей стали. Вал из металлокерамики опирается на подшипники скольжения, выполненные из графита или металлокерамики.

Насосы данных моделей могут устанавливаться напрямую (схема установки насоса в обратной линии системы отопления приведена в Приложении).

11.1. Монтаж насоса.

• Установку производить после окончания всех сварочных, паяльных, слесарных работ и промывки трубопроводов. Загрязнения могут нарушить работу насоса.

• Насос должен быть смонтирован в легкодоступных местах так, чтобы в дальнейшем можно было бы легко произвести его проверку или замену.

• Направление потока указывает стрелка на корпусе насоса.

• Запорная арматура устанавливается на входе и выходе насоса. Благодаря этому отпадает необходимость в сливе и повторном заполнении системы при замене насоса. Арматура должна быть смонтирована так, чтобы в случае протечки вода не попадала

на двигатель и коробку выводов.

• Если насос устанавливается в открытой системе, тогда открытый расширительный бачок должен подсоединяться к трубопроводу на входе в насос.

• Монтаж производить таким образом, чтобы на насос не передавались механические напряжения от трубопровода. В установках на относительно длинных трубопроводах, трубопроводы необходимо жёстко закрепить для предотвращения вибраций.

• При установке насоса на трубопровод насос может быть зафиксирован при помощи гаечного ключа.

• Положение при установке – горизонтально расположенный вал, как указано на Рис. 4. При необходимости изменения положения коробки выводов относительно корпуса следует:

- открутить винты крепящие корпус к статору;

- развернуть на 90° статор;

- закрепить винтами корпус (момент затяжки -25 кг/см);

- вывернуть пробку резьбовую 1 (Рис.3) - проверить вращение ротора.

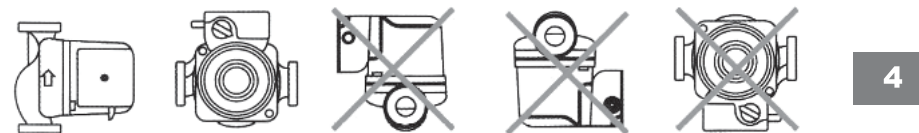

Положение насоса при монтаже

11.2. Электрическое подключение (если насос не комплектуется сетевым кабелем)

• Подключение к питающей электросети и заземление должен выполнять квалифицированный электрик в соответствии с требованиями раздела 10.

• Для подключения к сети питания использовать трехжильный кабель сечением не менее 0,75 мм², со стойкостью к температурам не менее 110 °С.

• Кабель ввести через входное отверстие кабельного ввода 1 (Рис.5) в клеммную коробку 2 (Рис.5) и выполнить присоединение жил проводов к клеммной колодке 3 (Рис.5) в соответствии с маркировкой.

• Затянуть гайкой кабельного ввода кабель, обеспечив его закрепление и защиту от попадания влаги и конденсата в коробку выводов.

• Подключение к сети питания выполнять через вилку и розетку с заземляющим контактом или

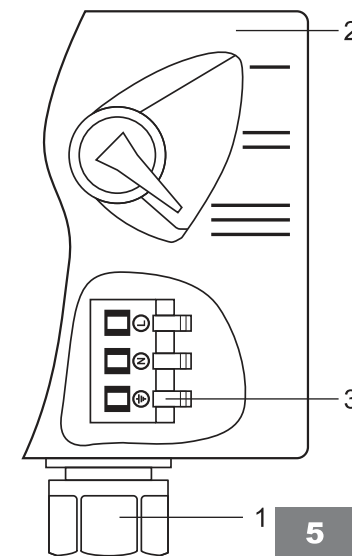

предусмотреть установку в цепи электропитания двухполюсного выключателя с расстоянием между разомкнутыми контактами не менее 3 мм и разрешенной нагрузкой по току, соответствующей потреблению электродвигателя.

• Для защиты насоса от перегрузки следует использовать плавкий предохранитель или автоматический выключатель защиты от токов короткого замыкания на соответствующие токи срабатывания.

• При использовании приборов от автоматического управления необходимо соблюдать руководство по монтажу и эксплуатации соответствующих приборов.

⚠ Не допускать соприкосновения силового кабеля с трубопроводом или насосом; убедиться в отсутствии всякого рода увлажнения.

⚠ Любые сбои напряжения в сети могут вызвать повреждения двигателя.

12. ПОРЯДОК РАБОТЫ

12.1. Заполнение и удаление воздуха.

Полностью собранную систему заполнить жидкостью и удалить воздух из верхней точки системы. Частичное удаление воздуха из полости насоса выполняется после кратковременного его включения. Однако необходимо полностью удалить воздух из электронасоса в следующей последовательности:

- отключить насос;
- закрыть запорный вентиль на выходе из насоса (на напорной линии);
- осторожно отвернуть пробку резьбовую 1 (Рис. 3) предназначенную для удаления воздуха;
- вал насоса осторожно провернуть несколько раз при помощи отвертки;
- защитить электрические части от попадания воды;
- включить насос;
- через 15-30 секунд работы закрутить на место пробку резьбовую;
- открыть запорный вентиль на напорной линии.

⚠ При высокой температуре и давлении жидкости при откручивании резьбовой пробки для удаления воздуха может произойти выброс горячего теплоносителя в жидком или газообразном состоянии. Можно получить сильный ожог!

⚠ Не допускать работу электронасоса без воды!

⚠ В зависимости от давления в системе, электронасос может блокироваться при открытом отверстии для удаления воздуха.

⚠ В зависимости от температурных условий электронасос и перекачиваемая жидкость могут быть очень горячими. При касании к электронасосу существует опасность получить ожог!

12.2. Подача насоса регулируется изменением скорости вращения двигателя с

помощью переключателя 11 (Рис. 1) на коробке выводов:

- положение I - минимальная скорость;

- положение III - максимальная скорость.

Внимание! При первом включении переключатель скорости должен быть настроен на максимальную скорость, далее его можно переключать в желаемое положение.

12.3. Выбор оптимальной скорости вращения

Необходимо открыть все краны перед радиаторами. Если через некоторое время радиаторы не будут полностью теплыми, необходимо установить переключатель на максимальную скорость. В случае, если температура обратной воды от радиаторов не соответствует проектной, необходимо произвести регулировку вентилями перед радиаторами до равномерного прогрева, после этого регулировать подачу насоса.

Повышенная подача может стать причиной шума в системе.

⚠ Для экономии электроэнергии рекомендуется работа насоса при самой низкой скорости!

13. ТЕХНИЧЕСКОЕ ОБСЛУЖИВАНИЕ И ПРАВИЛА ХРАНЕНИЯ

13.1. Если монтаж выполнен в соответствии с вышеизложенным руководством по эксплуатации, насос работает бесшумно и не требует обслуживания.

13.2. Хранить насос необходимо в помещении при температуре от -10 °С до +50 °С.

13.3. При продолжительном бездействии насоса, установленного в системе, перед запуском необходимо:

- отвернуть пробку резьбовую 1 (Рис. 3);

- провернуть вал насоса несколько раз при помощи отвертки;

- закрутить на место пробку резьбовую;

- включить насос на максимальной скорости, после чего установить необходимую скорость.

13.4. Для того, чтобы исключить возможность возникновения опасных ситуаций, в случае повреждения шнура питания его замену должен проводить производитель, сервисная служба, или аналогичный квалифицированный персонал.

14. РАСШИФРОВКА НАЗВАНИЯ МОДЕЛЕЙ



15. НЕИСПРАВНОСТИ И МЕТОДЫ ИХ УСТРАНЕНИЯ

Возможная неисправность	Вероятная причина	Метод устранения
Насос не работает	Отсутствие напряжения в сети	Проверить напряжение в сети, исправность вилки и розетки, предохранителей
	Поврежден электродвигатель, конденсатор	Обратиться в сервисный центр
Насос работает, но не подает воду	Попадание воздуха во всасывающий трубопровод	Удалить воздух из электронасоса
	Засорен фильтр перед входным патрубком	Очистить или заменить фильтр
	Закрыт запорный вентиль	Открыть запорные вентили
Срабатывает устройство защиты (предохранители или автоматический выключатель)	Напряжение питания не соответствует указанному на табличке (напряжение высокое или низкое)	Отключить питание, устранить причину перегрева, дождаться охлаждения насоса и вновь включить насос
	Колесо рабочее заблокировано посторонним предметом	Отключить напряжение и повернуть вал отверткой через отверстия резьбовой пробки, при необходимости снять корпус и очистить рабочее колесо от загрязнений
	Температура или плотность перекачиваемой жидкости или температура окружающей среды выше, чем указано в технических данных на насос	Выключить насос, устранить причину срабатывания защиты или заменить на насос большей мощности
	Поврежден двигатель	Обратиться в сервисный центр
Повышенный шум в системе	Воздух в электронасосе	Удалить воздух из электронасоса
	Давление на всасывании слишком низкое	Увеличить давление на всасывании (подпор от расширительного бака)

16. ОБЩИЕ ПОЛОЖЕНИЯ

Гарантия на насос означает, что он изготовлен из деталей и узлов, соответствующих чертежам и существующим стандартам, прошел проверку в ОТК завода-изготовителя. Дальнейшая его эксплуатация в течение гарантийного срока должна соответствовать паспорту, прилагаемому к данному насосу. Невыполнение требований паспорта по правилам работы с данным насосом, а также по смазке и уходу за ним, приводит к преждевременной его поломке. Правила приемки насоса на гарантийный ремонт и причины выхода его из строя регламентируются данной инструкцией, которая согласована с заводом-изготовителем.

17. ГАРАНТИЙНЫЕ ОБЯЗАТЕЛЬСТВА

Гарантийный срок эксплуатации изделия – 2 года со дня продажи.
 Произведено Zhejiang Liyu Pump Co., Ltd. под контролем «Электроприбор».

1. В случае выхода насоса из строя в течение гарантийного срока эксплуатации по вине изготовителя владелец имеет право на бесплатный гарантийный ремонт при обязательном предъявлении оформленного гарантийного талона с полностью заполненными полями и штампом торговой организации.

2. Гарантийный случай устанавливается в уполномоченном сервисном центре.

3. Для гарантийного ремонта владельцу необходимо обратиться с приложением данного паспорта в гарантийную мастерскую. В гарантийный ремонт насос принимается в чистом виде; при отправке в сервисный центр необходимо упаковать изделие в жесткую транспортную упаковку, обеспечивающую его сохранность.

При гарантийном ремонте срок гарантии продлевается на время ремонта и пересылки.

Гарантийный ремонт не осуществляется:

1. Без предъявления полностью и правильно заполненного гарантийного талона.

2. Если гарантийное свидетельство или талон не принадлежат данному насосу.

3. При отсутствии, повреждении или изменении серийного номера на насосе или в гарантийном талоне, или при их несоответствии;

4. При предоставлении насоса в разобранном виде.

5. При несоблюдении покупателем правил инструкции и технического обслуживанию или использовании насоса не по назначению.

6. При использовании насоса в производственных или иных целях, связанных с получением прибыли, а также при возникновении неисправностей связанных с нестабильностью параметров электросети, установленных ГОСТ.

7. При наличии механических повреждений (трещин, сколов, вмятин, деформаций и пр.) корпуса и сетевого шнура; при наличии повреждений, вызванных воздействием агрессивных сред, высоких и низких температур или иных внешних факторов, попадании инородных предметов, а также при повреждениях, наступивших вследствие несоблюдения правил хранения и транспортировки (коррозия металлических частей).

8. При эксплуатации насоса с признаками неисправности (повышенный шум, вибрация, неравномерное вращение, потеря мощности, снижение оборотов, запах гари).

9. При наличии повреждений, вызванных сильным внутренним и внешним загрязнением.

10. При неисправностях, возникших вследствие перегрузки, повлекшие выход из строя сопряженных или последовательных деталей, например, ротора и статора, а так же вследствие несоответствия параметров электросети напряжению, указанному для данного насоса.

11. При естественном износе деталей, в результате длительной эксплуатации

(определяется по признакам полной или частичной выработки ресурса, сильного загрязнения, ржавчины снаружи и внутри)

12. При обслуживании изделия вне гарантийной мастерской в период гарантии, очевидных попытках вскрытия и самостоятельного ремонта (повреждены шлицы крепежных элементов, пломбы, защитные стикеры и пр.), а также при внесении самостоятельных изменений в конструкцию.

Гарантийный ремонт не распространяется:

1. На быстроизнашивающиеся детали, например: сальники, защитные кожухи, направляющие ролики, резиновые уплотнения, подшипники и тп. Замена этих деталей в течение гарантийного срока является платной услугой.

2. На корпусные детали инструмента.

Профилактическое обслуживание электроинструмента (чистка, промывка, смазка, замена сальников) в гарантийный и пост гарантийный период, является платной услугой.

О возможных нарушениях, изложенных выше условий гарантийного обслуживания, владельцу сообщается после проведения диагностики в сервисном центре.

18. ПРИЛОЖЕНИЕ

Пример установки циркуляционного насоса

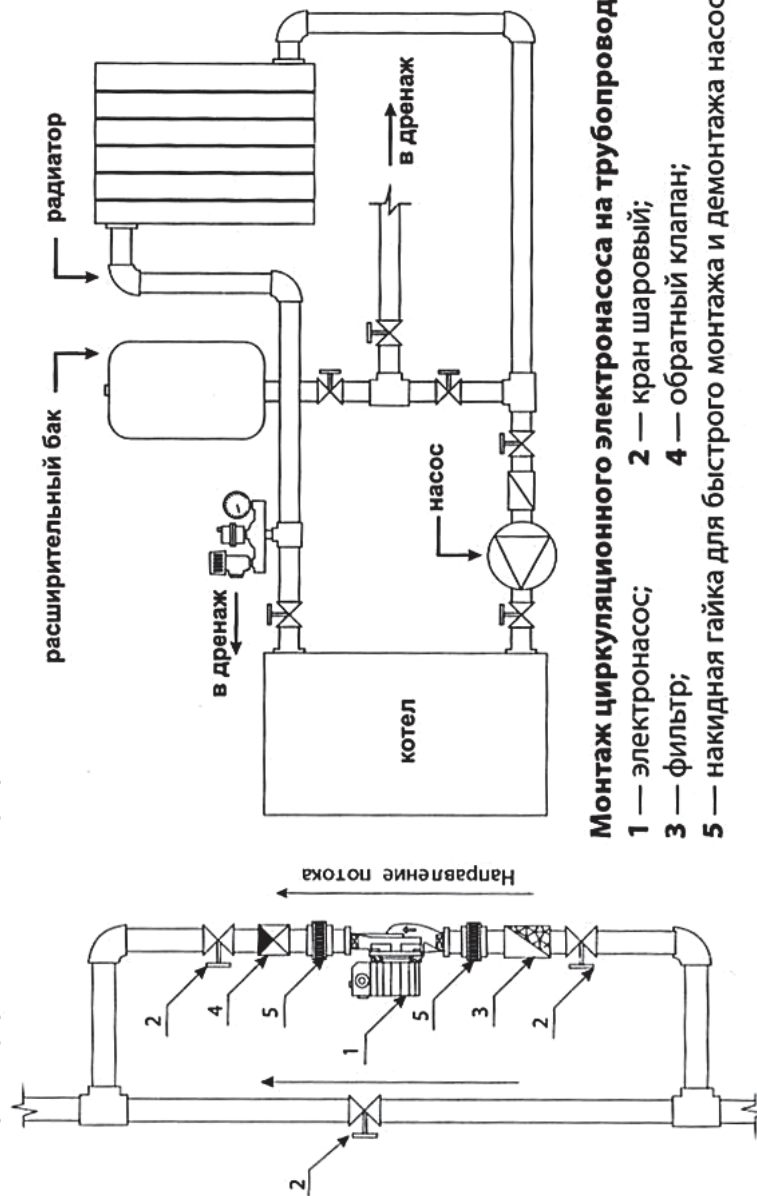

19. АДРЕСА ГАРАНТИЙНЫХ МАСТЕРСКИХ

Ремонт инструментов **Электроприбор** должен осуществляться только квалифицированными специалистами в сервисных мастерских предприятий.

Ростов-на-Дону, ул. Каширская 1А
Телефон гарантийной мастерской: +7 (863) 292-99-45
Телефон отдела продаж: +7 (863) 292-92-56, 292-92-57, 292-92-58
e-mail: elector11.don@gmail.com

Азов, ИП Жукот А.И. Торговый дом «Хозяин», проезд Объездной, 7А. Тел. 8 (928) 100-46-70. E-mail: msazovservice@mail.ru. www.machinestore.ru
Аксай, ИП Левадский Н.П., ул. Ленина, 40. Тел. 8 (928) 901-86-87. E-mail: mordovkinoleg@yandex.ru
Абакан, ИП Зуев А.М. СЦ «Каскад», Республика Хакасия, ул. Игарская, 21. Тел. 8 (3902) 305-755. E-mail: serviskaskad@list.ru. www.kaskadtools.ru
Астрахань, ООО «Техник», ул. 3-я Зеленгинская, 56А, корпус 1. Тел./факс: 8 (8512) 45-00-66, 45-00-63. E-mail: 450066@bk.ru. www.tehnik-ast.ru
Астрахань, ООО «КВ-Сервис», ул. Дзержинского, 36. Тел. 8 (851) 229 62 40. E-mail: kovshar-service@mail.ru
Астрахань, ИП Агенькова М.М. СЦ «Специалист», проезд Воробьева, 16. Тел. 8 (8512) 62-83-46, 62-69-40. E-mail: 477872@mail.ru. www.626940.ru
Астрахань, ул. Славянская 1В (за магазином «Молоток»))
Армавир, ИП Усков С.В. «Профф-Ремонт», ул. Софьи Перовской, 17. Тел. 8 (928) 236-45-01. E-mail: prof-instrument2012@mail.ru
Брянск, ИП Абраменко Т.Н., ул. Литейная, 9. Тел. 8 (4832) 33-77-31; 8-920-830-18-47. E-mail: rei32@ya.ru
Белгород, ИП Шевляков, ул. Сумская 46Г. Тел. 8 (930) 085-69-99
Волгоград, ООО СК «Славяне», ул. Изобильная, 10А. Тел. 8 (961) 087-04-22. E-mail: service.red@orwil.ru
ул. Горького, 41Р. Тел. 8 (8443) 21-04-12. E-mail: service.voljsk@orwil.ru
ул. Рионская, 8А. Тел. (8442) 36-40-50. E-mail: service@sp-slavlyane.ru. www.sc-slavlyane.ru
Волгоград, ИП Лагутин А.Ю. Кировский район ул. 64-ая армии 71А. Тел. 8 (902) 658-96-94. E-mail: B-ushkin@yandex.ru
Волгоград, ИП Акимов К.А. Шоссе авиаторов, 11А. Тел. 8 (8442) 26-84-05. E-mail: promcomplex34@mail.ru
Воронеж, ООО Бензо-электро запчасть Воронеж; магазин «Расходка», ул. Дубровина 3В, ТЦ «Народный», кв. 41-42. Тел. 8 (473) 229-43-83, 8 (900) 927-54-17. E-mail: belez36@mail.ru
Волгодонск, ИП Столяров В.К. «Электро-Сервис», ул. М. Кошьево, 18. Тел. 8 (950) 849-99-01. E-mail: irina-vladimirovna@mail.ru
Владимир, ИП Краснова М.В., магазин «Мастеровой», Мкр. Коммунар, ул. Песочная, 19. Тел: 8-930-030-25-06. E-mail: masterovoy33-servise@yandex.ru. www.masterovoy33.ru
Елань, ИП Акимов А.С., ул. Вокзальная, 81. Тел. 8 (84452) 5-50-94. E-mail: servis-volkova@yandex.ru
Краснодар, ИП Бондаренко Ю.В. СЦ «Макита», ул. Уральская, 83А. Тел. 8 (861) 292-46-26; факс 8 (861) 210-13-77, моб 8 (905) 495-38-83. E-mail: ytu@rambler.ru
ул. Ломоносова, 20. Тел./ факс 8 (861) 275-86-61, 8 (918) 652-03-56, 8 (964) 892-18-19. E-mail: s2758661@rambler.ru
Краснодар, ИП Плашадзе Г.Г., ул. Камвольная, 8. Тел. 8 (918) 462-09-02. E-mail: georgi63@mail.ru
Краснодар, ИП Кутепова С.В., АСЦ «ФЕНИКС», ул. Героев Разведчиков, 40, оф. 28. Тел. 8 (900) 26-23-700; 8-967-651-44-90 (мастерская). E-mail: sc_feniks@mail.ru
Краснодар, ИП Лычкин С.М., магазин «Елена», ул. Северная 263/20. Тел. 8 (861) 253-53-14. E-mail: elena_sternaustria@mail.ru
Крымск, ИП Жовтенко А.С., СЦ «Шмель», ул. Коммунистическая, 144А. Тел. 8 (952) 823-36-74, 8 (952) 823-68-45, 8 (964) 916-66-89. E-mail: magaz.master@mail.ru
Камышин, ИП Райко А.В. проезд Нефтяников, 6, пом. 1. Тел. 8 (937) 716-54-69. E-mail: alexandrayko@yandex.ru
Луганск, ФЛП Филинков П.М., «Репкой Инструмент», ул. Оборонная 109Ж. Тел. +380509316606, +380990477671, +380721200747. E-mail: sturmservice@mail.ru
Лабинск, ИП Петров Н.С. СЦ «Мустанг», ул. Победы, 320. Тел. 8 (918) 042-44-00
Миллерово, ИП Ковач Ю.В., ул. Российская 66/42. Тел. 8 (909) 423-33-74. E-mail: kovatch5@mail.ru
Майкоп, ИП Стощенко О.Л., Республика Адыгея, ул. Промышленная, 24. Тел. 8 (961) 829-70-00. E-mail: norbo2@yandex.ru
Махачкала, ИП Юсупов Р.М., «Горизонт-М», Республика Дагестан, пос. Семендер, пр-т Казбекова, 110. Тел. 8-988-451-27-51. E-mail: service@gorizont-m.ru. www.gorizont-m.ru
Махачкала, ИП Имхаев И.М., СЦ «Универсал», Республика Дагестан, ул. Степной поселок, 4А. Тел. 8 (928) 059-77-76, 8 (963) 423-07-77, 8 (988) 223-07-77, 8 (960) 421-77-72. E-mail: imihaev@mail.ru
Нальчик, ООО «Трак», «Авторизованный Сервисный Центр», Кабардино-Балкарская республика, ул. Ахохова, 190. Тел. 8 (800) 700-9-703. E-mail: mailto:info@track-kbr.ru. /www.track-kbr.ru
Нальчик, ИП Ильченко В.Д., «Строймастер», Кабардино-Балкарская республика ул. Горького 72. Тел. 8-928-719-56-42. E-mail: vavilon.66@mail.ru
Новороссийск, ИП Абдулова У.В., «Инструмент-Сервис», Анапское шоссе, 17А. Тел. 8 (900) 28 99 239; 8 (8617) 67-10-10. E-mail: Servis307220@yandex.ru
Орел, ИП Сидорова С.В. «Электроприбор», ул. Достоевского, 8. Тел. 8 (910) 305-07-87. E-mail: kondrvikto@yandex.ru
Омск, ИП Мирошниченко А.А., СЦ «Эльтек», ул. Воровского, 116. Тел. 8 (3812) 49-30-77, 8 (908) 119-95-26. E-mail: eltehs@bk.ru
Оренбург, ИП Ванюшин А.В., СЦ «99», ул. Орская, 99. Тел. 8(3532) 21-42-88. E-mail: orenburg350@mail.ru
Пятыгорск, ИП Гринько В.А., Промзона-2, ул. Производственная, 11. Тел. 8 (962) 404-60-90. E-mail: grinkoviktor@mail.ru
Пенза, ИП Кирсанов А.С., магазин «РУСЬ», п. Кольшлей, ул. Октябрьская, 32. Тел. 8 (904) 266-47-44. E-mail: nm1623@rambler.ru
Пермь, ИП Бурнышев А.И. Сервис «Стинко», ш. Космонавтов, 316-Б. Тел. 8 (342) 254-30-40 (доб. 312,315). E-mail: foresters-service@inbox.ru
Саратов, ООО «Отпстройинструмент Поволжья», ул. Рахова 187/213. Тел. 8 (927) 629-10-45. E-mail: el.instrument64@yandex.ru
Сочи, ООО Коваль, магазин «Мастер», п. Лазаревское, ул. Павлова, 137. Тел. 8 (918) 401-17-79, 8 (988) 506-80-70. E-mail: mak180672@yandex.ru
Самара, ИП Колоколов Д.В., «ProfService», ул. Физкультурная, 17. Тел. 8 (846) 990-54-46. E-mail: profservice63@yandex.ru. www.profservice63.ru
Ставрополь, ИП Филимонов А.А., «Сервис-инструмент», ул. Лермонтова, 375. Тел. 8 (8652) 56-03-55. E-mail: service_instr@mail.ru
Сальск, ИП Колесников Е.А., магазин «Вокни», ул. Железнодорожная, 24. Тел. 8 (86372) 5-16-16. E-mail: vokin10@yandex.ru
Таганрог, ИП Булгаков С.Е., «Мастер Техники», ул. 2й переулок, 49. Тел. 8 (928) 603-68-57. E-mail: bulgakov14@mail.ru
Тихорецк, ИП Иушина Л.В., магазин «Инструмент Сервис», ул. Ляпидевского, 78. Тел. 8 (918) 022-81-30. E-mail: iushin@list.ru
Хасавюрт, ИП Бектимиров С.М., «РемТех», Республика Дагестан, ул. Гамидова, 85. Тел. 8 (988) 783-84-37. E-mail: zaga-1992@mail.ru
Чебоксары, ИП Захаров И.А., магазин «Мир инструментов», ул. Хевешская, 5, к.1. Тел. 8 (8352) 222-141. E-mail: mi-ch@mail.ru

Корешок талона №1 на гарантийный ремонт

модель: _____)
Изыят « _____ » 20 ____ г.
Исполнитель _____

Действителен при заполнении

344091, г. Ростов-на-Дону, ул.Каширская 1А
тел. +7 (863) 292-99-45

ТАЛОН №1

на гарантийный ремонт
насоса бытового
(модель: _____)

Заполняет предприятие-изготовитель

Серийный номер: _____

Дата изготовления: _____

Представитель ОТК: _____

Заполняет торговая организация (подпись, штамп)

Продан _____

Дата продажи _____ (место печати)

Продавец _____ (подпись) (Ф.И.О)

Действителен при заполнении

344091, г. Ростов-на-Дону, ул.Каширская 1А
тел. +7 (863) 292-99-45

ТАЛОН №2

на гарантийный ремонт
насоса бытового
(модель: _____)

Заполняет предприятие-изготовитель

Серийный номер: _____

Дата изготовления: _____

Представитель ОТК: _____

Заполняет торговая организация (подпись, штамп)

Продан _____

Дата продажи _____ (место печати)

Продавец _____ (подпись) (Ф.И.О)

Корешок талона №2 на гарантийный ремонт

модель: _____)
Изыят « _____ » 20 ____ г.
Исполнитель _____

Товар получен в исправном состоянии, без видимых повреждений, в полной комплектации, проверен в моем присутствии, претензий по качеству товара не имею. С условиями гарантии ознакомлен и согласен.

Подпись покупателя _____

Заполняет ремонтное предприятие

(наименование и адрес предприятия)

Исполнитель _____
(подпись) (фамилия, имя, отчество)

Владелец _____

(подпись владельца) (фамилия, имя, отчество)

Дата ремонта _____ Место печати _____

Утверждаю _____
(должность, подпись, ф.и.о. руководителя ремонтного предприятия)

Заполняет ремонтное предприятие

(наименование и адрес предприятия)

Исполнитель _____
(подпись) (фамилия, имя, отчество)

Владелец _____

(подпись владельца) (фамилия, имя, отчество)

Дата ремонта _____ Место печати _____

Утверждаю _____
(должность, подпись, ф.и.о. руководителя ремонтного предприятия)

НАША ПРОДУКЦИЯ

Компания «ЭЛЕКТРОПРИБОР» предлагает Вашему вниманию широкий выбор инструмента и оборудования

